

野口興産株式会社

道具工具カタログ

Vol.8

シーリング

防水

下地・外壁

ローラー

刷毛

調査診断

養生

現場用品

必要な資材を、必要な時に、 必要な場所へ。



野口興産は「お客様と共に成長し続ける企業」

「社員とその家族が笑顔になる企業」という経営理念のもと、

感謝の気持ちを忘れずに更なる成長と発展を目指して、社員一丸となって取り組んでまいります。



防水材・シーリング材を中心とした
建築資材の幅広いラインナップ



圧倒的な商品ラインナップと
自社物流網で必要なときに、
必要なものを、必要な場所にお届け



1日2便でお届けする
物流ネットワーク

C o n t e n t s

シーリング

1

防水

25

下地・外壁

41

ローラー

51

刷毛

59

調査診断

63

養生

69

現場用品

79

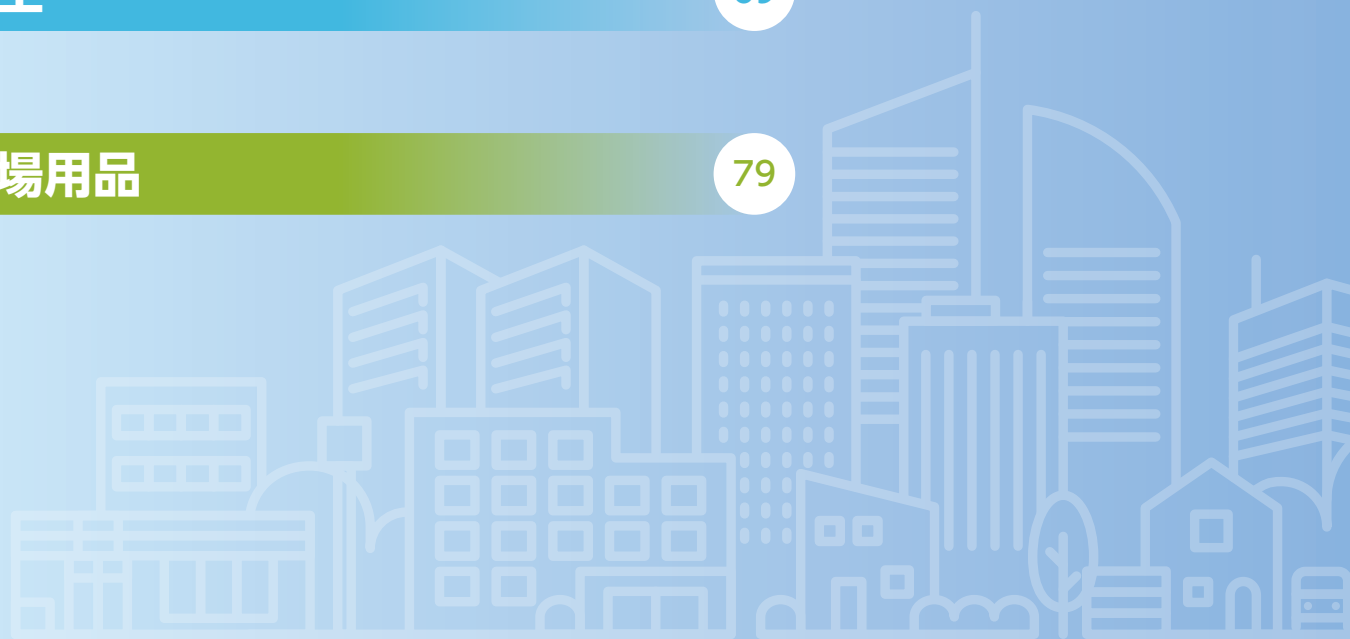

カタログご利用のお願い

- このカタログに掲載されている商品は、2024年1月現在のものです。
- 本カタログに掲載された商品のデザイン、規格、仕様は予告なく変更する場合があります。
- 商品写真は印刷につき、実際の商品の色とは多少異なる場合がありますのでご了承ください。
- ご注文・商品のお問い合わせは担当の支店・営業所へお願いいたします。
- ご不明な点がございましたら、当社までお気軽にお問い合わせください。

カタログの見方

カモ井テープ 3303NEO

商品コード	幅	長さ	小箱	大箱
09823818	18mm	18m	70巻	700巻
09823821	21mm	18m	60巻	600巻
09823824	24mm	18m	50巻	500巻
★ 09823830	30mm	18m	40巻	400巻

- 基材：和紙
- 粘着材：ゴム系（粘着力：1.81N/10mm）
- 厚さ：0.10mm
- 躯体シーリング用



【適合被着体】
カーテンウォール・押出成形セメント板
各種パネル

★ メーカー直送品

(無印) …在庫品
出荷倉庫によっては在庫していない場合があります。

★ …メーカー直送品
取り寄せ品につき納期をいただいております。
納期に余裕をもって早めの発注をお願いいたします。

シーリング

山本製作所

コーキングガンらくらく SB

★ 商品コード	08712430
重量	1000g
容量	450ml
サイズ	筒全長 245mm 全長 370mm・筒内径 51mm
平均射出量	27ml/ストローク
ピストン色	緑
シリンダー 取付部	ネジ式
バックレバー	ストッパー式
キャップネジ	内ネジ

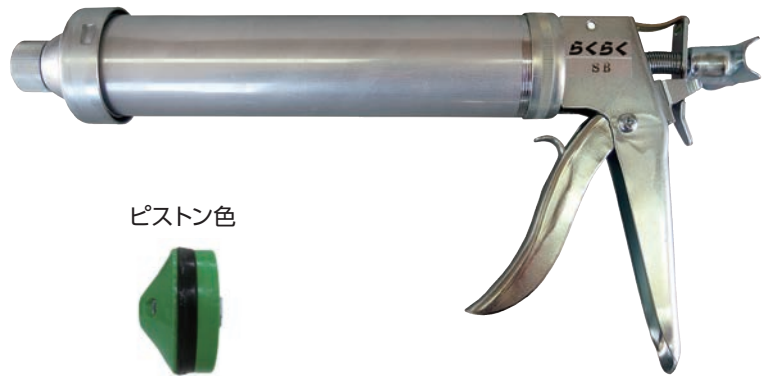

ピストン色

《付属品》
プラスチックノズル×4
黒ツブシノズル×1
メンテグリス×1



商品紹介

コーキングガンらくらく MB

商品コード	08712333 (ワンタッチ式)
商品コード	08712344 (ネジ式)
重量	1100g
容量	550ml
サイズ	筒全長 295mm 全長 420mm・筒内径 51mm
平均射出量	27ml/ストローク
ピストン色	緑
シリンダー 取付部	ワンタッチ式・ネジ式
バックレバー	ストッパー式
キャップネジ	内ネジ



ピストン色

《付属品》
プラスチックノズル×4
黒ツブシノズル×1
メンテグリス×1



商品紹介

コーキングガンらくらく LB

商品コード	08712334 (ワンタッチ式)
★ 商品コード	08712379 (ネジ式)
重量	1200g
容量	650ml
サイズ	筒全長 345mm 全長 470mm・筒内径 51mm
平均射出量	27ml/ストローク
ピストン色	緑
シリンダー 取付部	ワンタッチ式・ネジ式
バックレバー	ストッパー式
キャップネジ	内ネジ



ピストン色

《付属品》
プラスチックノズル×4
黒ツブシノズル×1
メンテグリス×1



商品紹介

山本製作所

コーキングガンらくらく 60MB

商品コード	08712365
重量	1200g
容量	750ml
サイズ	筒全長 295mm 全長 425mm・筒内径 60mm
平均射出量	40ml/ストローク
ピストン色	オレンジ
シリンダー 取付部	ネジ式
バックレバー	ストッパー式
キャップネジ	内ネジ



ピストン色



《付属品》
プラスチックノズル×4
黒ツブシノズル×1
メンテグリス×1



商品紹介

コーキングガンらくらく 65S

★ 商品コード	08712316
重量	1200g
容量	750ml
サイズ	筒全長 250mm 全長 380mm・筒内径 65mm
平均射出量	45ml/ストローク
ピストン色	白
シリンダー 取付部	ネジ式
バックレバー	ストッパー式
キャップネジ	内外ネジ

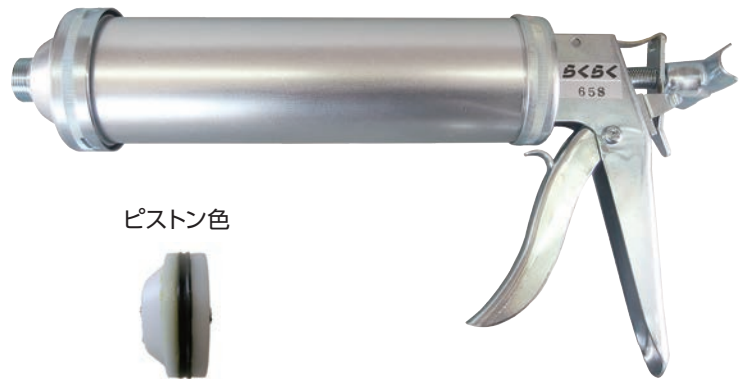

ピストン色



《付属品》
プラスチックノズル×5
太口ノズル(鉄製)×1
メンテグリス×1



商品紹介

コーキングガンらくらく 65M

★ 商品コード	08712367
重量	1300g
容量	900ml
サイズ	筒全長 295mm 全長 430mm・筒内径 65mm
平均射出量	45ml/ストローク
ピストン色	白
シリンダー 取付部	ネジ式
バックレバー	ストッパー式
キャップネジ	内外ネジ



ピストン色



《付属品》
プラスチックノズル×5
太口ノズル(鉄製)×1
メンテグリス×1



商品紹介

山本製作所

コーキングガンらくらく 450B

★ 商品コード	10007172
重量	1000g
容量	450ml
サイズ	筒全長 245mm 全長 375mm・筒内径 51mm
平均射出量	16ml/ストローク
ピストン色	緑
シリンダー 取付部	ネジ式
バックレバー	フック式
キャップネジ	内ネジ



ピストン色

《付属品》
プラスチックノズル×4
黒ツブシノズル×1
メンテグリス×1



商品紹介

コーキングガンらくらく 550B

商品コード	08712335 (ワンタッチ)
商品コード	08712347 (ネジ)
重量	1100g
容量	550ml
サイズ	筒全長 295mm 全長 425mm・筒内径 51mm
平均射出量	16ml/ストローク
ピストン色	緑
シリンダー 取付部	ワンタッチ式・ネジ式
バックレバー	フック式
キャップネジ	内ネジ

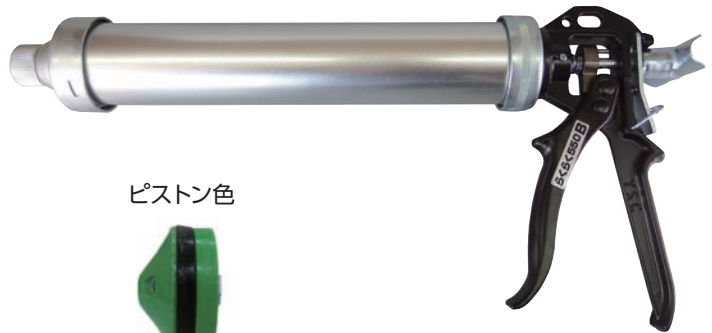

ピストン色

《付属品》
プラスチックノズル×4
黒ツブシノズル×1
メンテグリス×1



商品紹介

コーキングガンらくらく 650B

商品コード	08712336 (ワンタッチ)
★ 商品コード	08712343 (ネジ)
重量	1200g
容量	650ml
サイズ	筒全長 345mm 全長 475mm・筒内径 51mm
平均射出量	16ml/ストローク
ピストン色	緑
シリンダー 取付部	ワンタッチ式・ネジ式
バックレバー	フック式
キャップネジ	内ネジ

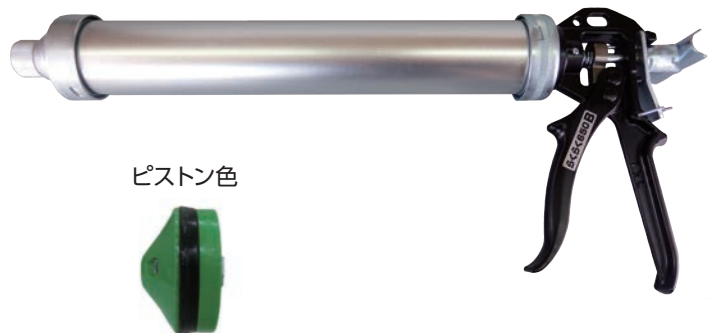

ピストン色

《付属品》
プラスチックノズル×4
黒ツブシノズル×1
メンテグリス×1



商品紹介

山本製作所

コーキングガンらくらく 700B

商品コード	08712368
重量	1200g
容量	750ml
サイズ	筒全長 295mm 全長 430mm・筒内径 60mm
平均射出量	23ml/ストローク
ピストン色	オレンジ
シリンダー 取付部	ネジ式のみ
バックレバー	フック式のみ
キャップネジ	内ネジ



ピストン色

《付属品》
プラスチックノズル×4
黒ツブシノズル×1
メンテグリス×1



商品紹介

コーキングガンらくらく 750

★ 商品コード	08712314
重量	1200g
容量	750ml
サイズ	筒全長 250mm 全長 380mm・筒内径 65mm
平均射出量	23ml/ストローク
ピストン色	白
シリンダー 取付部	ネジ式のみ
バックレバー	フック式のみ
キャップネジ	内外ネジ



ピストン色

《付属品》
プラスチックノズル×5
太口ノズル(鉄製)×1
メンテグリス×1



商品紹介

コーキングガンらくらく 900

★ 商品コード	08712370
重量	1300g
容量	900ml
サイズ	筒全長 295mm 全長 430mm・筒内径 65mm
平均射出量	23ml/ストローク
ピストン色	白
シリンダー 取付部	ネジ式のみ
バックレバー	フック式のみ
キャップネジ	内外ネジ

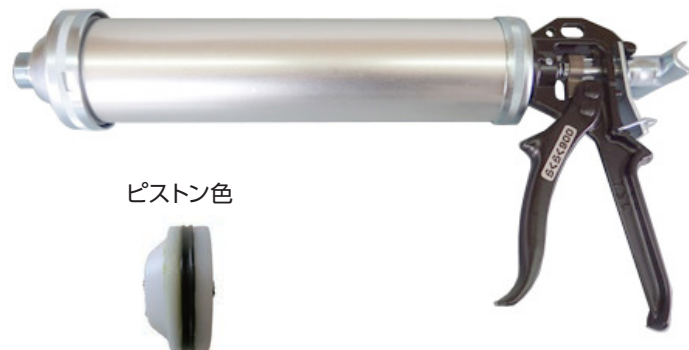

ピストン色

《付属品》
プラスチックノズル×5
太口ノズル(鉄製)×1
メンテグリス×1



商品紹介

カートリッジガン YCG-2300HC

商品コード	08712010
重量	800g
容量	330ml
平均射出量	14.5ml/ストローク

- 強力型ハンドル
- 通称オレンジガン



レギュラーコーキングガン HC-RC2022

商品コード	10108424
容量	330ml
材質	本体/スチール

- 廉価モデル



ガン マグナム 60S

商品コード	08712217
重量	1030g
容量	600ml
サイズ	Φ64mm×260mm (筒長)
平均射出量	30ml/ストローク

- 内ネジ
- ソフトカート 600ml 専用



FP 曲りノズル

商品コード 08712387

- シリンダーガン用 (外ネジノズル)



KS プラスチックノズル

商品コード 10074462

- シリンダーガン用 (外ネジノズル)



ジャンボカートノズル

商品コード 10007670

- 内ネジノズル
- ジャンボカートノズル用フロントキャップに取付可能



ジャンボカート曲りノズル

商品コード 10007671

- 内ネジノズル
- ジャンボカートノズル用フロントキャップに取付可能



曲がりノズル (1液) 【サンスター】

商品コード 01154331

- カートリッジ用 (内ネジノズル)



ロングノズル (1液) 【サンスター】

商品コード 01154341

- カートリッジ用 (内ネジノズル)
- 長さ：200mm



山本製作所

カートノズル用 ジョイント

商品コード 08712909

- カートリッジ用ノズルを付ける為のジョイント
- 適応キャップ
純正フロントキャップ・内外ネジフロントキャップ



カートノズル用 曲りジョイント

商品コード 08712935

- カートリッジ用ノズルを付ける為の角度のついたジョイント
- 適応キャップ
純正フロントキャップ・内外ネジフロントキャップ



ジャンボカートノズル用 フロントキャップ

商品コード 10007669

適用ガン 60MB・700B

- ジャンボカートノズル用のキャップ
- キャップパッキンは別売りです



ジャンボカートノズル用 フロントキャップ

商品コード 10007668

適用ガン MB・LB・550B・650B

- ジャンボカートノズル用のキャップ
- キャップパッキンは別売りです



ジャンボカートノズル用 フロントキャップ

商品コード 10011182

適用ガン 65S・65M・750・900

- ジャンボカートノズル用のキャップ
- キャップパッキンは別売りです



フロントキャップ 内外ネジ

商品コード	適用ガン
08712930	MB・LB・550B・650B
★ 08712931	60MB・700B
★ 10010088	65S・65M・750・900

- ★ 08712931 60MB・700B
- ★ 10010088 65S・65M・750・900

- キャップパッキンは別売りです



- シリンダーガン用ノズル（外ネジ）対応
- カートノズル用 ジョイント対応



フロントキャップの適合性



ノズル・ジョイントの適合性

バチベラ 101

商品コード	08718001
サイズ	幅約 95mm×鋼長さ約 263.5mm/全長 400mm
厚さ	約 0.9 ~ 1.5mm
材質	金部：ステンレス/柄：木



バチベラ 102

商品コード	08718002
サイズ	幅 120mm×鋼長さ 225mm/全長 370mm
厚さ	1.2mm
材質	金部：ステンレス/柄：木



バチベラ 103

商品コード	08718004
サイズ	幅 90mm×鋼長さ 175mm/全長 305mm
厚さ	1.2mm
材質	金部：ステンレス/柄：木



バチベラ 104

商品コード	08718005
サイズ	幅 60mm×鋼長さ 150mm/全長 270mm
厚さ	1.2mm
材質	金部：ステンレス/柄：木



バチベラ 105

商品コード	08718006
サイズ	幅 45mm×鋼長さ 140mm/全長 245mm
厚さ	1.2mm
材質	金部：ステンレス/柄：木



バチベラ 106

商品コード	08718007
サイズ	幅 30mm×鋼長さ 120mm/全長 225mm
厚さ	1.2mm
材質	金部：ステンレス/柄：木



コーキングヘラ 304

商品コード	08718044
サイズ	幅 25 (20)mm×全長 208mm
厚さ	1.2mm
材質	ステンレス



竹棒 (大)

商品コード	08718210
サイズ	20mm×220mm

●シーリング材均し用



ナラシバッカー灰

材質	独立気泡ポリエチレン発泡体
発泡倍率	約 10 倍
密度	110kg/m ³
厚み (mm)	3・5・8・10・15・20



●長さ：1000mm

ナラシバッカー白

材質	独立気泡ポリエチレン発泡体
発泡倍率	約 7 倍
密度	150kg/m ³
厚み (mm)	3・5・8・10・15・20



●長さ：1000mm

ナラシバッカー青

材質	独立気泡ポリエチレン発泡体
発泡倍率	約 10 倍
密度	90kg/m ³
厚み (mm)	3・5・8・10・15・20



●長さ：850mm

ナラシバッカー青 C-1202

材質	独立気泡ポリエチレン発泡体
発泡倍率	約 12 倍
密度	70kg/m ³
厚み (mm)	5・10

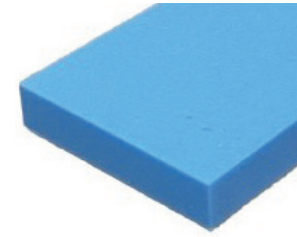

●長さ：1000mm

ナラシバッカーグリーン

材質	独立気泡ポリエチレン発泡体
発泡倍率	約 30 倍
密度	24kg/m ³
厚み (mm)	3・5・8・10・15・20

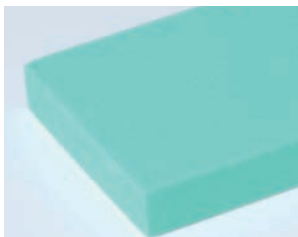

●長さ：1000mm

ナラシバッカーオレンジ HG-10

材質	独立気泡ポリエチレン発泡体
発泡倍率	約 5 倍
密度	177kg/m ³
厚み (mm)	2・5・10

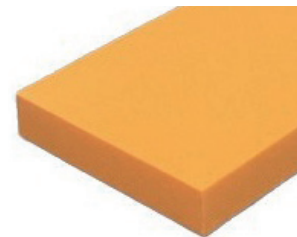

●長さ：1000mm

ナラシゴム緑

材質	天然ゴム CH3
発泡倍率	約 2 倍
厚み (mm)	2・3・5・7・10

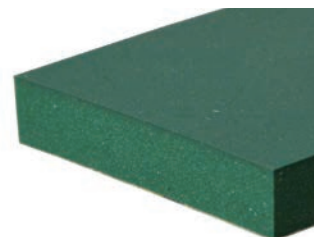

●長さ：850mm

ナラシゴム黄色

材質	天然ゴム CH3
発泡倍率	約 2 倍
厚み (mm)	2・3・5・10

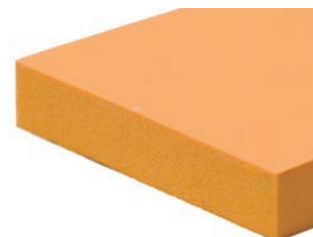

●長さ：900mm

シルクラバーグリーン

ナラシゴム緑+ナラシバッカーグリーン

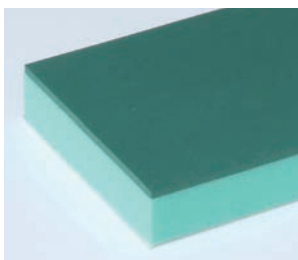

シルクラバー黒

ナラシゴム緑+硬質バッカー黒

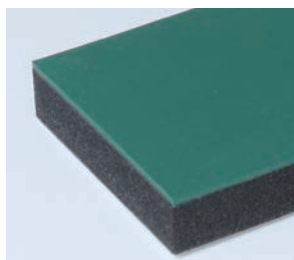

シルクラバーブルー

ナラシゴム緑+ナラシバッカー青

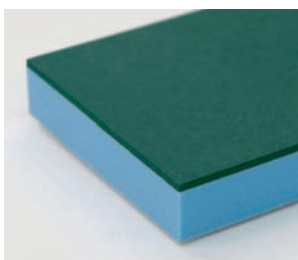

スプリングラバーナラシブルー

ナラシゴム黄色+ナラシバッカー青



シルクラバー灰

ナラシゴム緑+ナラシバッカー灰

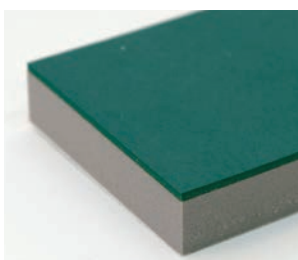

スプリングラバーナラシ灰

ナラシゴム黄色+ナラシバッカー灰

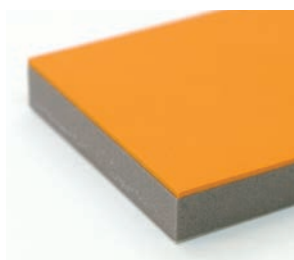

シルクラバー白

ナラシゴム緑+ナラシバッカー白



スプリングラバーナラシ白

ナラシゴム黄色+ナラシバッカー白





●材質：独立気泡ポリエチレン発泡体+天然ゴム



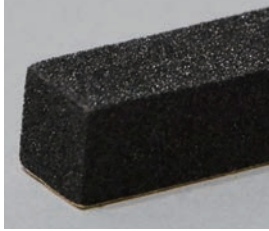

スプリンググレーターパーカット

商品コード	09694295
材質	独立気泡ポリエチレン発泡体+天然ゴム
サイズ	50mm (糊付) ×10mm×60mm







バックーグレー		バックー特黒		硬質バックーグレー		硬質バックー黒	
							
発泡倍率	約 14 倍	発泡倍率	約 14 倍	発泡倍率	約 6 倍	発泡倍率	約 6 倍
密度	64kg/m ³	密度	64kg/m ³	密度	150kg/m ³	密度	150kg/m ³

●材質：独立気泡ポリエチレン発泡体

オプセル付きグレー		オプセル付き黒		特殊形状バックー三角		エサ角	
							
発泡倍率	約 30 倍	発泡倍率	約 30 倍	発泡倍率	約 14 倍	発泡倍率	約 25 倍
密度	40kg/m ³	密度	40kg/m ³	密度	64kg/m ³	密度	40kg/m ³

●材質：独立・連続気泡ポリエチレン発泡体の 2 層品

●材質：独立気泡ポリエチレン発泡体

丸棒		中空丸棒		丸棒半円		エース棒台形	
							
発泡倍率	約 45 倍	発泡倍率	約 45 倍	発泡倍率	約 45 倍	発泡倍率	約 30 倍

●材質：ポリエチレン発泡体

モルトフィルター MF-13	
	
発泡倍率	約 45 倍
密度	30kg/m ³
厚み (mm)	5・10・15

- 発泡ウレタン材
- 導水バックー

ECS バックー	
	
発泡倍率	約 45 倍
密度	22kg/m ³

●軟質ウレタンフォーム

不燃タイト [®]	
	
幅 (mm)	4 ~ 650
長さ	1000mm

- 厚み (mm) : 5・6・8・10
10mm 以上は貼り合わせ
 - ガラス繊維
 - アルミナ硼珪酸ガラス
 - 不燃認定番号 : NM-5340 (2)
- ※不燃タイトは野口興産(株)の商標登録です
登録第 6586616 号

クラフトテープ

幅 (mm)	8・10・12・15・18・20
--------	------------------

- 長さ：50m
- ※シリコン・変成シリコンには使用不可



ポリエチテープ K-10【ダイヤテックス】

幅 (mm)	6・8・10・12・15・18・20
--------	--------------------

- 長さ：25m
- パイオラン生地



ポリエチレン小丸棒

サイズ	Φ5mm	Φ6mm	Φ8mm	Φ10mm	Φ11.5mm	Φ13mm	Φ15mm	Φ18mm	Φ20mm	Φ21mm
長さ	500m	250m	200m	250m	200m	150m	100m	80m	60m	60m

- 発泡倍率：約 45 倍
- 色：白
- 材質：ポリエチレン発泡体



コーキングスコップ

商品コード	08780034
材質	ステンレス
サイズ	100mm×190mm



ロスコップ

商品コード	08798711
材質	ステンレス
サイズ	120mm×220mm



カッターガイド

商品コード	08798710
-------	----------

●コーキング用バックアップ材専用カッター



メジャスターウッド

商品コード	商品名	目地サイズ
08006411	メジャスターウッド S	9mm
08006412	メジャスターウッド M	12mm
08006413	メジャスターウッド ダブル	14mm



日本ソセー

カルマゼ

★ 商品コード	10058648
電源	AC100V・5A (50Hz/60Hz)
缶回転数	45rpm (50Hz/60Hz)
タイマー	予約 0 ~ 999 分 攪拌 1 ~ 99 分
混合缶	シーリング缶Φ217 専用 (4L・6L)
重量	9.8kg (羽根、キャリアーム含む)

〈付属品〉

樹脂羽根 4L 1本
樹脂羽根 6L 1本
キャリアーム 1本



商品紹介



●軽くて丈夫、高輝度 LED 表示

カルマゼ 専用樹脂製羽根 (4L 用パドル)

商品コード	10054559
-------	----------

●衝撃に強い。高機能樹脂仕様



カルマゼ 専用樹脂製羽根 (6L 用パドル)

★ 商品コード	10054560
---------	----------

●衝撃に強い。高機能樹脂仕様



ミキスタ工業

ミキスタ軽量型フープ付

商品コード	08714009
電源	単相 100V
缶回転数	36rpm
反転タイマー	15分タイマー、30秒毎自動反転
フープ	φ229 フープ (缶サイズφ217)
寸法	W270mm×L350mm×H300mm
重量	11.5kg

●山型パドル：6L・4L は別売



ミキスタ 229 φ用 4L パドル

商品コード 08714164



ミキスタ 229 φ用フープ

★ 商品コード 08714118



ミキスタ強力型フープ付

★ 商品コード	08714007
電源	単相 100V
缶回転数	30 ~ 80rpm
反転タイマー	電子タイマー 1分毎に反転
フープ	φ229 フープ (缶サイズφ217)
寸法	W275mm×L440mm×H340mm
重量	20kg

●山型パドル：6L・4L は別売
●60分予約タイマー付



ミキスタ 229 φ用 6L パドル

商品コード 08714165

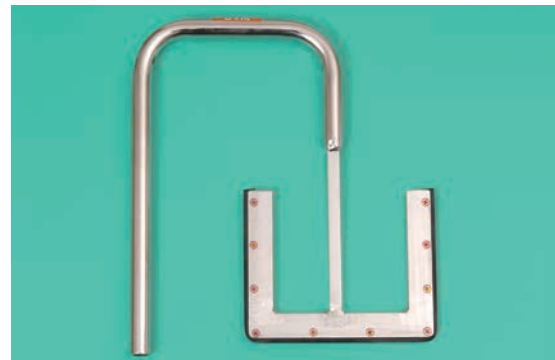

カモ井加工紙

カモ井テープ 3303HG

商品コード	幅	長さ	小箱	大箱
09824418	18mm	18m	70巻	700巻
09824421	21mm	18m	60巻	600巻
09824424	24mm	18m	50巻	500巻
09824430	30mm	18m	40巻	400巻

- 基材：和紙
- 粘着材：ゴム系（粘着力：1.57N/10mm）
- 厚さ：0.11mm
- 躯体シーリング用



【適合被着体】
カーテンウォール・ALC板
各種パネル

カモ井テープ 3303NEO

商品コード	幅	長さ	小箱	大箱
09823818	18mm	18m	70巻	700巻
09823821	21mm	18m	60巻	600巻
09823824	24mm	18m	50巻	500巻
★09823830	30mm	18m	40巻	400巻

- 基材：和紙
- 粘着材：ゴム系（粘着力：1.81N/10mm）
- 厚さ：0.10mm
- 躯体シーリング用



【適合被着体】
カーテンウォール・押出成形セメント板
各種パネル

カモ井テープ 3303EV

商品コード	幅	長さ	小箱	大箱
10032433	21mm	18m	60巻	600巻
10032434	24mm	18m	50巻	500巻

- 基材：和紙
- 粘着材：アクリル系（粘着力：1.89N/10mm）
- 厚さ：0.10mm
- 躯体シーリング用



【適合被着体】
カーテンウォール・押出成形セメント板
各種パネル

カモ井テープ 3303K (弱粘)

商品コード	幅	長さ	小箱	大箱
09823418	18mm	18m	70巻	700巻
09823421	21mm	18m	60巻	600巻

- 基材：和紙
- 粘着材：ゴム系（粘着力：1.14N/10mm）
- 厚さ：0.10mm
- シーリング用
- 弱粘着で、被着体を傷つけないタイプです
- 大理石はテープ跡が残り易いため、適していません



カモ井加工紙

カモ井テープ G-91RE

商品コード	幅	長さ	小箱	大箱
09823115	15mm	18m	80 巻	800 巻
09823118	18mm	18m	70 巻	700 巻
09823121	21mm	18m	60 巻	600 巻
★ 09823124	24mm	18m	50 巻	500 巻

- 基材：和紙
- 粘着材：アクリル系（粘着力：2.05N/10mm）
- 厚さ：0.10mm
- ガラス・サッシ・パネル用



【適合被着体】
ガラス（結露面・型板ガラスも可）
サッシ

カモ井テープ GS-21

商品コード	幅	長さ	小箱	大箱
09822915	15mm	18m	80 巻	800 巻
09822918	18mm	18m	70 巻	700 巻
09822921	21mm	18m	60 巻	600 巻
09822924	24mm	18m	50 巻	500 巻

- 基材：和紙
- 粘着材：アクリル系（粘着力：1.57N/10mm）
- 厚さ：0.09mm
- ガラス・サッシ用



【適合被着体】
ガラス（結露面・型板ガラスも可）
サッシ

カモ井テープ SB229P

商品コード	幅	長さ	小箱	大箱
09824218	18mm	18m	70 巻	700 巻
09824221	21mm	18m	60 巻	600 巻
09824224	24mm	18m	50 巻	500 巻

- 基材：和紙
- 粘着材：ゴム系（粘着力：1.99N/10mm）
- 厚さ：0.10mm
- サイディングボード用



【適合被着体】
サイディングボード（凸凹面も可）
タイル目地・長尺シート

カモ井加工紙

カモ井テープ SB246

商品コード	幅	長さ	小箱	大箱
09823618	18mm	18m	70巻	700巻
09823621	21mm	18m	60巻	600巻
★ 09823624	24mm	18m	50巻	500巻

- 基材：和紙
- 粘着材：アクリル系（粘着力：1.60N/10mm）
- 厚さ：0.09mm
- セルフクリーニングボード用



【適合被着体】
セルフクリーニングボード
金属パネル

カモ井テープ SB246S

商品コード	幅	長さ	小箱	大箱
09823518	18mm	18m	70巻	700巻
09823521	21mm	18m	60巻	600巻
09823524	24mm	18m	50巻	500巻

- 基材：和紙
- 粘着材：アクリル系（粘着力：1.88N/10mm）
- 厚さ：0.10mm
- 粗面サイディングボード用



【適合被着体】
サイディングボード（結露面も可）
タイル目地（結露面・酸洗い面も可）
セメント成型板

カモ井テープカブキ S

商品コード	幅	長さ	小箱	大箱
09823921	18mm	18m	70巻	700巻
★ 09823925	21mm	18m	60巻	600巻

- 基材：和紙
- 粘着材：アクリル系（粘着力：1.79N/10mm）
- 厚さ：0.09mm
- 車両・建築塗装用



スリーエムジャパン

3M スコッチテープ 79H

商品コード	幅	長さ	小箱	大箱
09821615	15mm	18m	80 巻	800 巻
09821618	18mm	18m	70 巻	700 巻
09821621	21mm	18m	60 巻	600 巻

- 基材：青色平面紙
- 粘着材：アクリル系（粘着力：1.20N/10mm）
- 厚さ：0.09mm
- ガラス・サッシ用



【適合被着体】
ガラス・サッシ（多少の結露や湿潤面も可）

3M スコッチテープ 79S

★

商品コード	幅	長さ	小箱	大箱
09822115	15mm	18m	80 巻	800 巻
09822118	18mm	18m	70 巻	700 巻
09822121	21mm	18m	60 巻	600 巻

- 基材：青色平面紙
- 粘着材：アクリル系（粘着力：1.20N/10mm）
- 厚さ：0.09mm
- ガラス・サッシ用



【適合被着体】
ガラス・サッシ（多少の結露や湿潤面も可）

3M スコッチテープ 80S

商品コード	幅	長さ	小箱	大箱
09822618	18mm	18m	70 巻	700 巻
09822621	21mm	18m	60 巻	600 巻
09822624	24mm	18m	50 巻	500 巻

- 基材：緑色平面紙
- 粘着材：アクリル系（粘着力：1.8N/10mm）
- 厚さ：0.10mm
- 超粗面サイディングボード用



【適合被着体】
粗面サイディングボード（凸凹やざらざら面なども可）

3M スコッチテープ 80N

商品コード	幅	長さ	小箱	大箱
09827418	18mm	18m	70 巻	700 巻
09827421	21mm	18m	60 巻	600 巻

- 基材：桃色平面紙
- 粘着材：アクリル系（粘着力：1.1N/10mm）
- 厚さ：0.09mm
- サイディングボード用



【適合被着体】
サイディングボード（セルフクリーニングタイプも可）

3M スコッチテープ 99BB

商品コード	幅	長さ	小箱	大箱
09821118	18mm	18m	70 巻	700 巻
09821121	21mm	18m	60 巻	600 巻
09821124	24mm	18m	50 巻	500 巻
★ 09821130	30mm	18m	40 巻	400 巻

- 基材：青色平面紙
- 粘着材：アクリル系（粘着力：1.5N/10mm）
- 厚さ：0.12mm
- コンクリート・パネル用



【適合被着体】
コンクリート・タイル・コンクリートパネル等

ニチバンテープ 2541

商品コード	幅	長さ	小箱	大箱
★ 09825061	18mm	18m	70 巻	700 巻
09825064	21mm	18m	60 巻	600 巻
★ 09825072	24mm	18m	50 巻	500 巻

- 基材：和紙
- 粘着材：アクリル系（粘着力：1.12N/10mm）
- 厚さ：0.096mm
- ガラス用



【適合被着体】
ガラス・サッシ及び台所・浴室まわり

ペンギンテープ 4501 【サンスター技研】

商品コード	幅	長さ	小箱	大箱
★ 10119497	18mm	18m	70 巻	700 巻
10119498	21mm	18m	60 巻	600 巻
10119499	24mm	18m	50 巻	500 巻

- 基材：和紙
- 粘着材：アクリル系（粘着力：1.49N/10mm ※アルミ）
- 厚さ：0.09mm
- ペンギンシールおよび各プライマーとの相性が良い設計を行っています
- シーリング材用



【適合被着体】
コンクリート・タイル
ALC・PCa・金属目地

ペイントエース No.720A 【日東電工】

商品コード	幅	長さ	小箱	大箱
09820618	18mm	18m	70 巻	700 巻
09820624	24mm	18m	50 巻	500 巻

- 基材：和紙
- 粘着剤：アクリル系
- 厚さ：0.10mm
- 建築塗装用



検査用マスキングテープ (文字入)

商品コード	サイズ	単位	色
10031297	21mm×18 m	6巻/筒	赤
10031532			黄
10063747			緑

- 60巻/小箱
- 基材：和紙
- 文字：検査



シール養生中テープ

商品コード	09823903
サイズ	21mm×18m
単位	6巻/筒

- 基材：和紙
- 文字：シール養生中に付き さわらないで下さい



テーププライマー【アサヒボンド工業】

商品コード	06190014
容量	430ml

- 小箱：6本/大箱：24本



DS スプレー【サンスター技研】

商品コード	01159311
容量	480ml

- 目地表面汚れ防止剤
- 変性シリコン・ポリウレタン系の目地表面タック除去剤



フジオカエアータイト

水抜きパイプ T型

商品コード	商品名	外径	内径	A	B	長さ
08781052	水抜きパイプ T型標準 グレイ	15mm	12mm	17mm	30mm	37mm
★ 08781057	水抜きパイプ T型標準 黒	15mm	12mm	17mm	30mm	37mm
08781294	水抜きパイプ T型逆流防止弁付 グレイ	15mm	12mm	17mm	30mm	37mm
08781233	水抜きパイプ T型逆流防止弁付 黒	15mm	12mm	17mm	30mm	37mm
★ 08781705	水抜きパイプ T型逆流防止弁付 白	15mm	12mm	17mm	30mm	37mm
★ 08781457	水抜きパイプ T型小 グレイ	12mm	9mm	14mm	30mm	37mm
★ 08780998	水抜きパイプ T型小 黒	12mm	9mm	14mm	30mm	37mm
★ 10005817	水抜きパイプ T型小 白	12mm	9mm	14mm	30mm	37mm
★ 08781137	水抜きパイプ T型 8Φ グレイ	8mm	6mm	10mm	20mm	37mm
★ 10005579	水抜きパイプ T型 8Φ 黒	8mm	6mm	10mm	20mm	37mm
★ 10018824	水抜きパイプ T型 8Φ 白	8mm	6mm <td 10mm	20mm	37mm	
★ 10010595	水抜きパイプ T型 8Φボール弁付 グレイ	8mm	6mm	10mm	20mm	37mm
★ 10010596	水抜きパイプ T型 8Φボール弁付 黒	8mm	6mm	10mm	20mm	37mm
★ 10024584	水抜きパイプ T型 8Φボール弁付 白	8mm	6mm	10mm	20mm	37mm

●材質：EPDM60°

【T型寸法図】

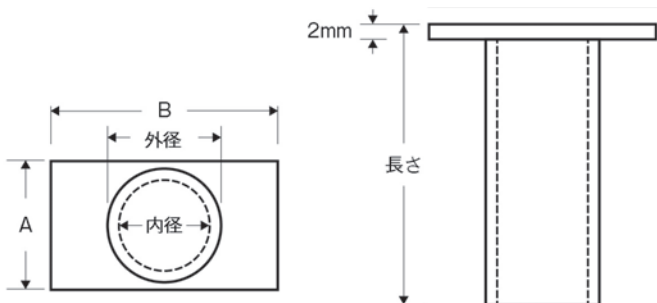

【逆流防止弁付断面図】

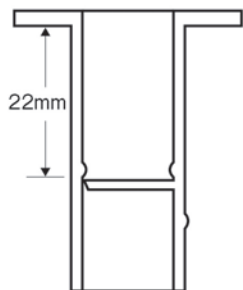

【8Φボール弁付断面図】

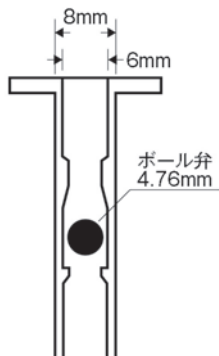

水抜きパイプ L 型

商品コード	商品名	外径	内径	A	B	ツバ
★ 08781710	水抜きパイプ L型ロング グレイ	12mm	9mm	80mm	30mm	無
★ 08781711	水抜きパイプ L型ロング 黒	12mm	9mm	80mm	30mm	無
08781054	水抜きパイプ L型標準 グレイ	12mm	9mm	50mm	30mm	無
08781085	水抜きパイプ L型標準 黒	12mm	9mm	50mm	30mm	無
08781706	水抜きパイプ L型逆流防止弁付 グレイ	12mm	9mm	50mm	30mm	有
08781708	水抜きパイプ L型逆流防止弁付 黒	12mm	9mm	50mm	30mm	有
★ 10022138	水抜きパイプ L型逆流防止弁付 白	12mm	9mm	50mm	30mm	有
★ 10005670	水抜きパイプ L型 8Φ グレイ	8mm	6mm	50mm	30mm	有
★ 10000641	水抜きパイプ L型 8Φ 黒	8mm	6mm	50mm	30mm	有
★ 10038753	水抜きパイプ L型 8Φ 白	8mm	6mm	50mm	30mm	有

●材質：EPDM60°

【L型寸法図】

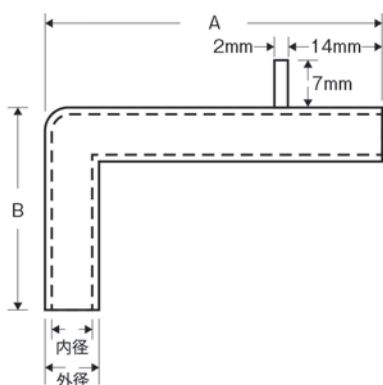

【逆流防止弁付断面図】

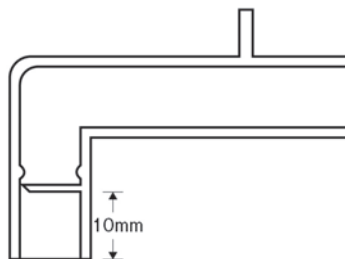

水抜きパイプ

商品コード	商品名	外径	内径	A	B	長さ
08781092	水抜きパイプ DV-299 グレイ	12mm	8mm	25mm	25mm	45mm
★ 08781093	水抜きパイプ DV-299 黒	12mm	8mm	25mm	25mm	45mm

●材質：EPDM60°

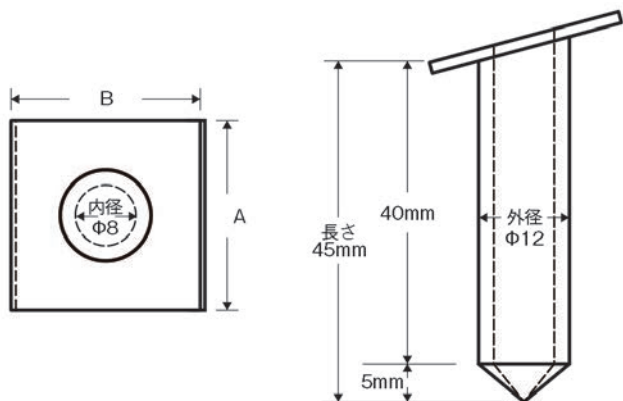

防水

山装

ダモ 改修用鉛ドレンタテ型

商品コード	商品名	規格	外径	内径	ツバ	筒長さ
★ 04343801	ダモ 改修ドレン N	40 用	35mm	29mm	300mm×300mm	180mm
★ 04343802		50 用	45mm	39mm	300mm×300mm	180mm
04343803		60 用	55mm	49mm	300mm×300mm	180mm
04343804		70 用	65mm	59mm	300mm×300mm	180mm
04343805		80 (75) 用	75mm	69mm	300mm×300mm	180mm
04343806		90 用	85mm	79mm	300mm×300mm	180mm
★ 04343807		100 用	95mm	89mm	300mm×300mm	180mm
04343851	ダモ 改修ドレン S (砂付)	40 用	35mm	29mm	300mm×300mm	180mm
04343852		50 用	45mm	39mm	300mm×300mm	180mm
04343853		60 用	55mm	49mm	300mm×300mm	180mm
04343854		70 用	65mm	59mm	300mm×300mm	180mm
04343855		80 (75) 用	75mm	69mm	300mm×300mm	180mm
04343856		90 用	85mm	79mm	300mm×300mm	180mm
04343857		100 用	95mm	89mm	300mm×300mm	180mm

●ツバ厚：1.5mm



ダモ 改修用鉛ドレンヨコ型

商品コード	商品名	規格	外径	内径	ツバ	ホース長さ
★ 04343821	ダモ 改修ドレン N	40 用	39.8mm	32mm	300mm×300mm	400mm
★ 04343822		50 用	45.9mm	38.1mm	300mm×300mm	400mm
04343823		60 用	53.5mm	43.7mm	300mm×300mm	400mm
04343835		65 用	59.9mm	50.8mm	400mm×400mm	500mm
04343834		70 用	65mm	55mm	400mm×400mm	500mm
04343825		80 (75) 用	72.6mm	63.5mm	400mm×400mm	700mm
04343826		90 用	85.8mm	76mm	400mm×400mm	700mm
★ 04343827	100 用	98.6mm	89mm	400mm×400mm	700mm	
04343871	ダモ 改修ドレン S (砂付)	40 用	39.8mm	32mm	300mm×300mm	400mm
04343872		50 用	45.9mm	38.1mm	300mm×300mm	400mm
04343873		60 用	53.5mm	43.7mm	300mm×300mm	400mm
04343885		65 用	59.9mm	50.8mm	400mm×400mm	500mm
04343884		70 用	65mm	55mm	400mm×400mm	500mm
04343875		80 (75) 用	72.6mm	63.5mm	400mm×400mm	700mm
04343876		90 用	85.8mm	76mm	400mm×400mm	700mm
04343877	100 用	98.6mm	89mm	400mm×400mm	700mm	

●ツバ厚：1.5mm

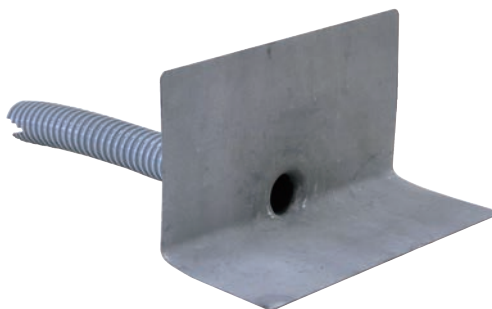

侍改修ドレン (塩ビ製) 【山装】

商品コード	商品名	外径	内径	ツバ	ホース長さ
★ 10054490	侍改修ドレン (塩ビ製) 40 用	37mm	27mm	400mm×400mm	700mm
10009511	侍改修ドレン (塩ビ製) 50 用	47mm	37mm	400mm×400mm	700mm
10009512	侍改修ドレン (塩ビ製) 60 用	57mm	45mm	400mm×400mm	700mm
10009513	侍改修ドレン (塩ビ製) 70 用	67mm	55mm	400mm×400mm	700mm
10009514	侍改修ドレン (塩ビ製) 80 用	77mm	65mm	400mm×400mm	700mm
10009515	侍改修ドレン (塩ビ製) 90 用	85mm	73mm	400mm×400mm	700mm
★ 10009516	侍改修ドレン (塩ビ製) 100 用	96mm	84mm	400mm×400mm	700mm

●タテヨコ兼用

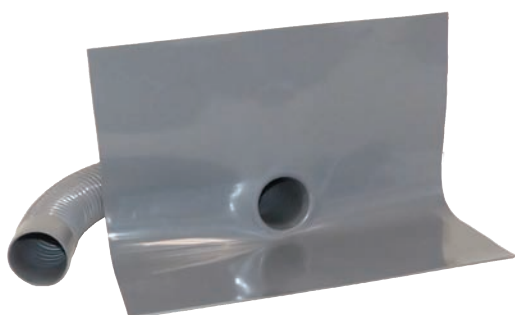

VT ドレン 【田島ルーフィング】

商品コード	商品名	外径	内径	ツバ	ホース長さ
★ 10007413	VT ドレン たて 60	61mm	49mm	Φ220mm	230mm
★ 10007414	VT ドレン たて 75	72mm	60mm	Φ240mm	230mm
10007177	VT ドレン たて 90	87mm	72mm	Φ265mm	230mm
10007418	VT ドレン 横 60L	61mm	49mm	幅 250mm・奥行・高さ 180mm	600mm
10007419	VT ドレン 横 75L	72mm	60mm	幅 250mm・奥行・高さ 180mm	600mm
10007421	VT ドレン 横 90L	87mm	72mm	幅 250mm・奥行・高さ 180mm	600mm

●塩ビシート専用の塩ビ製改修用二重ドレン

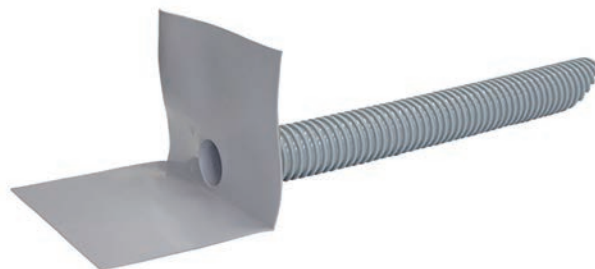

ダモ 改修ストレーナ タテ型【山装】

商品コード	商品名	高さ	直径	対応ドレン	色	材質
10020544	タテ型 S	35mm	Φ105mm	40 ~ 80	ブラック	アルミダイカスト
10020546	タテ型 M	113mm	Φ130mm	50 ~ 100		
★ 10020549	タテ型 L	133mm	Φ190mm	60 ~ 140		



タテ型 S



タテ型 M



タテ型 L

ダモ 改修ストレーナ ヨコ型【山装】

商品コード	商品名	高さ	幅	奥行	対応ドレン	色	材質
10020551	ヨコ型 S	91mm	110mm	91mm	40 ~ 80	ブラック	アルミダイカスト
10020553	ヨコ型 M	92mm	128mm	63mm	50 ~ 100	—	ステンレス
10020554	ヨコ型 L	136mm	150mm	136mm	60 ~ 140	ブラック	アルミダイカスト



ヨコ型 S



ヨコ型 M



ヨコ型 L

ドレンキャップ 縦型【吉翔】

商品コード	商品名	高さ	直径	対応ドレン	材質
★ 10022645	KS-C-22	55mm	Φ90mm	30 ~ 60	ステンレス
10011303	KS-C-12	105mm	Φ130mm	50 ~ 100	
★ 10008035	KS-C-32	150mm	Φ200mm	100 ~ 150	



KS-C-22

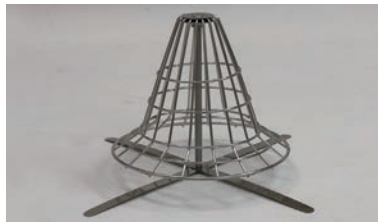

KS-C-12

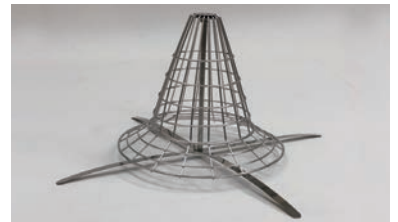

KS-C-32

ドレンキャップ 横型【吉翔】

商品コード	商品名	高さ	幅	奥行	対応ドレン	材質
★ 10013775	KS-C-21	100mm	100mm	78mm	30 ~ 60	ステンレス
10010959	KS-C-11	130mm	140mm	87mm	50 ~ 100	
★ 10008013	KS-C-31	200mm	240mm	115mm	100 ~ 150	



KS-C-21

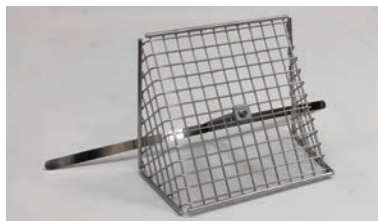

KS-C-11

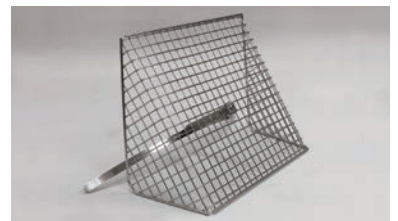

KS-C-31

アルドレックス

ストレーナー縦型

商品コード	商品名	高さ	直径	対応ドレン	色	材質
08738038	DSR-17N	110mm	Φ160mm	50 ~ 80	ブラック	アルミダイカスト

ストレーナー横型

商品コード	商品名	高さ	幅	奥行	対応ドレン	色	材質
08738022	DSYS-15	113mm	150mm	113mm	50 ~ 100	ブラック	アルミダイカスト
08738027	DSYS-20	145mm	205mm	145mm	75 ~ 140		
10108948	TR-15HK	101mm	159mm	101mm	60 ~ 100		

●ストッパー板：ステンレス



DSR-17N



DSYS-15



DSYS-20

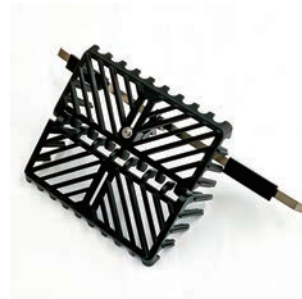

TR-15HK

●ラバー付バネ

ストレーナーキャップ 中継用分離型

商品コード	商品名	高さ	直径	適応パイプ	色	材質
10112195	DSM-19 セパレート	103mm	Φ170mm	VP/VU 75	ブラック	アルミダイカスト
10112197	DSM-22 セパレート	100mm	Φ195mm	VP/VU 100		



DSM-19 セパレート



DSM-22 セパレート



●分離型だから取付簡単&作業時間が短縮

イワタ

FRP ドレン

商品コード	商品名	規格	外径	直径	長さ	必要開口
04343321	F-1 (縦型)	VU50 用	56mm	110mm	60mm	75mm
04343322	F-2 (縦型)	VU50 用	56mm	150mm	120mm	95mm
04343330	Y-1 (横型)	-	60mm	85mm	290mm	75mm



F-1



F-2



Y-1

ストレーナー

商品コード	商品名	直径	高さ	幅	色	材質
04343313	D-1 (縦型)	97mm	35mm	-	アピアランス	アルミダイカスト
04343314	D-2 (横型)	95mm	90mm	18mm	アピアランス	アルミダイカスト



D-1



D-2

(FRP ドレン+ストレーナー) セット

商品コード	商品名	セット内容
04343361	S-1 (縦)	F-1+D-1
04343362	S-2 (縦)	F-2+D-1
★ 04343364	S-4 (横)	Y-1+D-2



S-1



S-2



S-4

山装

ダモ FRP ドレン 縦型

商品コード	商品名	規格	外径	直径	長さ	開口部	材質
04343404	NO.1-50	VU50 用	45mm	144mm	157mm	64mm	FRP
★ 04343408	NO.1-75	VU75 用	73mm	165mm	180mm	89mm	FRP
★ 04343414	NO.2-50	VU50 用	67mm	127mm	53mm	60.5mm	FRP/PVC
★ 04343418	NO.2-75	VU75 用	98mm	150mm	84mm	89.5mm	FRP/PVC

ダモ FRP ドレン 横型

商品コード	商品名	規格	外径	直径	長さ	開口部	材質
04343423	NO.3-50	VU50 用	53mm	53mm	235mm	66mm	FRP
04343425	NO.3-角丸 50	VU50 用	52mm	143mm	230mm	66mm	FRP
★ 04343429	NO.3-75	VU75 用	72mm	160mm	235mm	90mm	FRP
★ 04343431	NO.3-角 60	-	53mm	143mm	235mm	66mm	FRP
04343479	オーバーフロー管 TO-25	VP-25	32mm	92mm	245mm	25mm	FRP/PVC
★ 04343475	オーバーフロー管 TO-40	VP-40	48mm	108mm	245mm	40mm	FRP/PVC



NO.1



NO.2



NO.3



NO.3-角丸



オーバーフロー管

ストレーナー

商品コード	商品名	対応ドレン	材質
04343441	目皿 50 ストレーナー	50	ステンレス
★ 04343442	目皿 75 ストレーナー	75	ステンレス
04343443	山型ストレーナー	50・75 共用	ステンレス
★ 04343444	L 型ストレーナー	50・75 共用	アルミ
04343446	花柄ストレーナー	50	ステンレス
★ 04343447	台型ストレーナー	50・75 共用	ステンレス
★ 04343448	ドーム型ストレーナー	50・75 共用	アルミ



目皿 50 ストレーナー



山型ストレーナー



L 型ストレーナー



花柄ストレーナー



台型ストレーナー



ドーム型ストレーナー

OF カバー

商品コード	10009250
色	ダークグレー
材質	AES



OF 目皿ストレーナー

商品コード	04343481
材質	ステンレス



ダモ 脱気筒エー

商品コード	04343570
材質	ステンレス
サイズ	全高 190mm 筒部最大径 60.5mm ベースφ190mm



ダモ 脱気筒 一般用 丸型

商品コード	04343571
材質	ステンレス
サイズ	全高 190mm 筒部最大径 60.5mm ベースφ190mm



侍 脱気筒 一般用 角型

商品コード	04343578
材質	ステンレス
サイズ	全高 177mm 筒部最大径 76mm ベース 200mm×200mm



ステンレス脱気筒 N

商品コード	08781853
材質	ステンレス
サイズ	全高 187mm 筒部最大径 60mm ベースφ190mm



ステンレス脱気筒 DT-360

商品コード	06490902
材質	ステンレス
サイズ	全高 205mm 筒部最大径 37mm ベースφ150mm

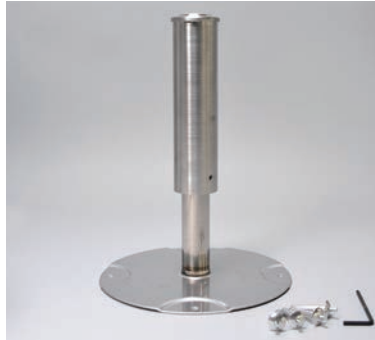

ステンレス脱気筒 DT-500

商品コード	06490908
材質	ステンレス
サイズ	全高 205mm 筒部最大径 76mm ベース 200mm×200mm



ステンレスベント N 【シーカ・ジャパン】

商品コード	06290127
材質	ステンレス
サイズ	全高 190mm 筒部最大径 60.5mm ベースφ190mm
単位	2個/ケース



ステンレスベープス N II 【田島ルーフィング】

商品コード	10118326
材質	ステンレス
サイズ	全高 196mm 筒部最大径 67.6mm ベース 250mm×250mm



VT ベーパス 【田島ルーフィング】

商品コード	05021636
材質	ステンレス+塩ビ
サイズ	全高 152mm 筒部最大径 60mm ベースΦ220mm
単位	2個/ケース



ダモ 脱気筒 塩ビシート用丸型

商品コード	04343575
材質	ステンレス+塩ビ
サイズ	全高 193mm 筒部最大径 60.5mm ベースΦ190mm
単位	2個/ケース



ステンレスベントロン SVS-18【ロンシール工業】

商品コード	03721766
材質	ステンレス+塩ビ
サイズ	全高 190.8mm 筒部最大径 60.5mm ベースΦ190mm



ダモ立上り脱気盤

商品コード	10009509
材質	ステンレス

● 5 セット入/ケース

《付属品》

- 押さえカバー×1 枚
- 通気導×1 枚
- プラグレスアンカー×3 本
- 押さえカバー固定用ビス×2 本
- 本体用補強クロステープ×1 枚
- 通気導用補強クロステープ×1 枚
- 取扱説明書×1 枚



商品紹介



ダモ 脱気フィルター

★ 商品コード	10098178
材質	ステンレス

● 2 セット入/ケース

《付属品》

- 本体固定用ビス×4 本
- 補強クロス×1 枚
- 養生シール×1 枚
- 押さえ金具×1 枚
- 押さえ金具固定用ビス×3 本



商品紹介



ワンタッチクロス

商品コード	品番	幅	長さ
09052995	OT-100	100mm	50m
09052996	OT-200	200mm	
09052997	OT-300	300mm	
09052998	OT-500	500mm	
09052999	OT-1000	1000mm	

●糊付きメッシュテープ



商品紹介



クーラー用ウレタンマット

商品コード	07181123
サイズ	850mm×450mm

- 厚み：約 2mm
- 色：グレー
- トップコート処理済み層 (800mm×400mm)
- マット貼り付け後溶剤系トップと塗布すると膨れが出る恐れがあります



商品紹介

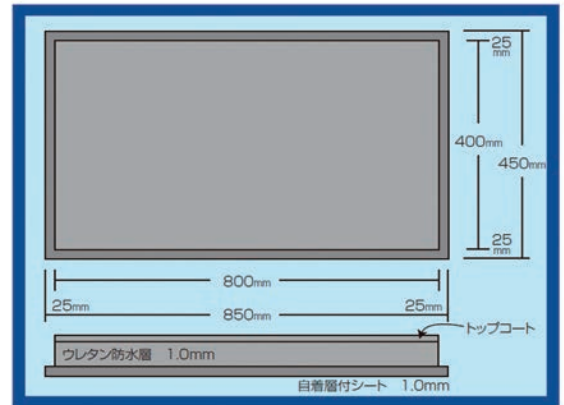

レクセルクリア

商品コード	09038283
容量	310ml

●多機能合成ゴムポリマーシーラント



商品紹介

トンボ

商品コード	08780140
単位	1000個/箱

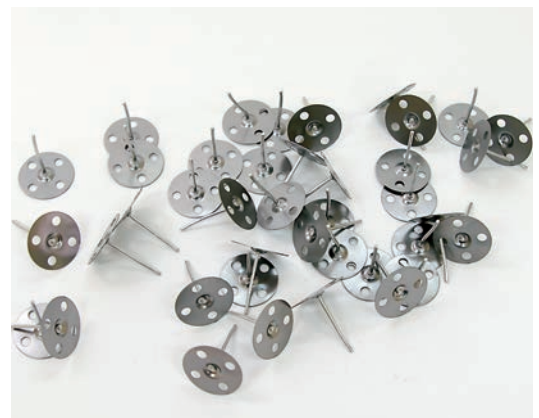

ポリベラ グレー

商品コード	08060002
材質	独立気泡ポリエチレン発泡体
サイズ	1000mm×130mm
厚さ	15mm
発泡倍率	約 10 倍



ポリベラ 白

商品コード	08060015
材質	独立気泡ポリエチレン発泡体
サイズ	1000mm×130mm
厚さ	15mm
発泡倍率	約 7 倍

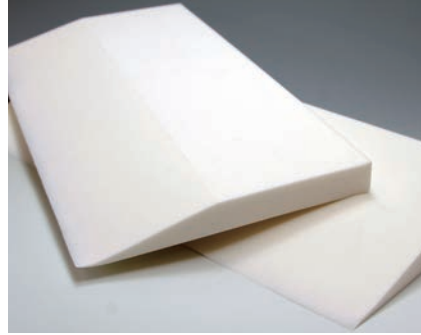

ポリベラ グレーオレンジ

商品コード	09398202
材質	独立気泡ポリエチレン発泡体+天然ゴム
サイズ	900mm×120mm
厚さ	17mm (グレー 15mm・オレンジ 2mm)
発泡倍率	約 10 倍



柄付ゴムベラ 赤 (大)

商品コード	08718063
サイズ	幅 125mm×全長 200mm



オルタッククシゴテ【田島ルーフィング】

商品コード	商品名	単位
10049161	オルタッククシゴテ 1.5	2枚/袋
10049160	オルタッククシゴテ 2.0	

- クシゴテ幅：300mm
- 1.5kg/m²用・2.0kg/m²用



オルタック レーキセット【田島ルーフィング】

商品コード	05093101
サイズ	レーキ刷毛幅 600mm 柄長さ 1400mm

《セット内容》
シャフト
固定治具
レーキ刷毛 (1.5kg/m²用・2.0kg/m²用 各 1 枚)



品番：FA-12

FRP キャタピラスモール替筒

商品コード	商品名	サイズ
08723019	キャタピラスモール 4 インチ	30mm
08723020	キャタピラスモール 6 インチ	30mm

- 材質：豚毛製
- 脱泡用ローラー
- スモール・ミドル兼用ハンドルで使用できます



FRP ローラーアルミネジ

★ 商品コード	08723167
サイズ	径 16mm/幅 6 インチ
材質	アルミ

- 脱泡用ローラー



FRP 用スポイト

商品コード	08790010
容量	10ml



平板転圧ローラー【田島ルーフィング】

商品コード	商品名	サイズ
05091104	平板転圧ローラー	直径 約 20mm×ローラー幅 145mm
★ 10013077	平板転圧ローラー Si	直径 約 27mm×ローラー幅 145mm

- 転圧施工用の樹脂製小型ローラー



平板転圧ローラー

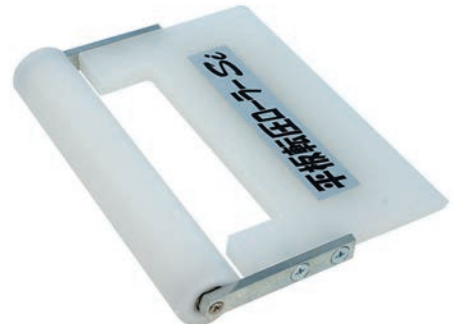

平板転圧ローラー Si

- ローラー部がシリコンチューブ製

ゴムローラー青5号

★ 商品コード	03290013
サイズ	Φ60mm×150mm

- シート防水圧着用
- ゴムローラー A・B 継柄を取付可



ゴムローラー A・B 継柄

★ 商品コード	08722219
長さ	1300mm

- ゴムローラー青5号取付可



ステッチャー ローラー 鉄

商品コード	08722217
サイズ	Φ50mm×225mm
材質	鉄

- ベアリング無



トリアック ST 型 野口セット 【ライスター・テクノロジーズ】

商品コード	10003259
電源	100V (50/60Hz)
熱風温度	40-700 度 (無段階ボリューム調整)
風量	最大 240L/分 (20℃)
重量	990g
サイズ	338mm×90mm



トリアック ST

《セット内容》

平型ノズル 20mm
標準ノズル Φ5mm
スピード溶接ノズル Φ4mm
コーナー押えローラー
シリコンゴム製押えローラー 40mm
グリーン収納ケース
使用説明書



平型ノズル 20mm



標準ノズル Φ5mm



スピード溶接ノズル Φ4mm



コーナー押え
ローラー



シリコンゴム製
押えローラー 40mm



収納ケース

スーパーベビーミックス SBM-150E1

商品コード	08750802
電圧	100V
重量	2.3kg
回転数	無負荷回転速度 1000min ⁻¹

- Φ150mmの攪拌羽付

ベビーミックスパドルセット

商品コード	品番	サイズ
08750846	KB-5D	Φ100mm×645mm
08750845	KB-5C	Φ150mm×645mm

- SBM-150E1に装着できます



商品紹介

電動式攪拌機

- 各種塗材・吹付材等の攪拌作業に



カクハン機 UT1305【マキタ】

商品コード	08702853
電圧	100V
重量	3.2kg
回転数	無負荷回転速度 1300min ⁻¹

- Φ165mmの攪拌羽根付
- 低粘度材料攪拌用



充電式カクハン機【マキタ】

商品コード	品番	セット内容	電源	回転数
★ 10066067	UT130DRG	バッテリー BL1860B (6.0Ah)・充電器 DC18RF ケース (バッテリー・充電器用)	Li-ion 18V	低粘度 高速 0 ~ 1,300min ⁻¹ 高粘度 低速 0 ~ 350min ⁻¹
★ 10066066	UT130DZ	本体のみ		
★ 10071805	UT130DZSP	モータ部のみ		

- UT130DRG・UT130DZはシャフトとミキシングブレード 165 (Φ165mm 低粘度用) 付き
- 高粘度用のミキシングブレードは別売



UT130DZ
(バッテリー・充電器・ケース別売)



UT130DZSP
(ブレード・シャフト・バッテリー
充電器・ケース別売)



商品紹介

メルトーチバーナー

商品コード	商品名
07250791	メルトーチバーナー JA 50mm セット
★ 07250792	メルトーチバーナー JA 70mm セット

《セット内容》

バーナー部
ホース 10m バルブ付
専用コテ
専用ケース
取扱説明書



バーナー部



ハイパートーチバーナー ステム 300mm セット

商品コード	10057118
-------	----------

《セット内容》

レギュレータ
ホース
レバー
スタンド
火口 50φチタン
火口 70φ鉄
工具保管ケース



ガストーチバーナー パワートーチ HD2500

商品コード	08771335
炎の温度	1650℃
燃焼時間	約 70 分

●適用ボンベ：トーチメイト 190 ガス



トーチメイトボンベ 190

商品コード	08771336
外寸寸法	Φ70mm×200mm
容量	190g

- (3本/組×16)/ケース
- プロパン、ブタン (混合ガス)



LON UD BOX Ⅲ【ロンシール工業】

★ 商品コード 03792113

● UD ディスクと塩ビシートとの専用誘導加熱装置



誘導加熱器 EM-6【アーキヤマデ】

★ 商品コード 10100441

● IH ディスクと塩ビシート（リベトルーフ）との専用誘導加熱装置



VT ヒーター【田島ルーフィング】

★ 商品コード 05092112

● UP ディスクと塩ビシート（ビュートップ）との専用誘導加熱装置



※誘導加熱装置のレンタルはお問い合わせください

下地・外壁

ハタ防水

電動式高圧注入ポンプ N-1000

商品コード	08725050
サイズ	H470×W270×D170
吐出量	240～500cc/分 (ドリルにより変化)

《付属品》

ホース
ノズルコックセット一式



商品紹介



高圧注入ポンプ 専用ノズル N-1 (ガン先ノズル)

商品コード	08725059
-------	----------



高圧注入ポンプ 注入タンク NO.32～34

商品コード	08725058
-------	----------

《セット内容》

NO.32：タンク蓋
NO.33：タンク網
NO.34：タンク



高圧注入ポンプ高圧ホース NO.54

商品コード	サイズ
08725052	5m
★ 08725068	10m



ケミカルポンプ KC-8 (1液用)

商品コード	08724202
容量	約 10L
サイズ	H480mm タンク径Φ200mm
吐出量	40ml/ストローク

《付属品》
2mホース
ノズル
補助缶



商品紹介



ショットプラグ 10mm

商品コード	08724855
サイズ	Φ10mm×80mm

- 100本/箱
- バラ出荷可



ショットプラグ 8mm

商品コード	08724856
サイズ	Φ8mm×80mm

- 100本/箱
- バラ出荷可



★ 注入プラグ NS-10-75

商品コード	08726311
サイズ	Φ10mm×75mm
単位	100本/ケース



注入ピン N-60

商品コード	08725091
サイズ	Φ10mm×60mm

- 250本/箱
- バラ出荷可



注入ガン KS-200

商品コード	08724509
容量	200ml
重量	1.4kg
吐出量	1.5ml/ストローク

《付属品》プラスチックノズル×2本



腕型パッキン
※2個/組で使用



平型パッキン



ユニオンセット
※セットでの販売のみ



注入ガン KS-200 腕パッキン

商品コード 08724901

注入ガン KS-200 平パッキン

商品コード 08724902

注入ガン KS-200 ユニオンセット

商品コード 08724903

●他の付属部品は販売していません

注入ガン YG-250【山本製作所】

商品コード	10016977
容量	250ml
重量	1.5kg
吐出量	1.5ml/ストローク

《付属品》無し(ノズル無し)



商品紹介



分解図



注入ガン KG-330I

商品コード	08724957
容量	300ml
重量	1.4kg
吐出量	1.5ml/ストローク

《付属品》φ5mm テーパーノズル



商品紹介



注入ガン ノズル N-582

商品コード	08724568
サイズ	Φ5mm×82mm



注入ガン KS 注入ノズル 6100

商品コード	08724542
サイズ	Φ6mm×100mm



注入ガン ロングノズル (真鍮)

商品コード	08724543
サイズ	Φ5mm×58mm



注入ガン プラスチックノズル

商品コード	08724546
単位	10本/パック



注入ガン マガリノズル N-120M

商品コード	08724556
-------	----------

《付属品》 Φ5mm ノズル

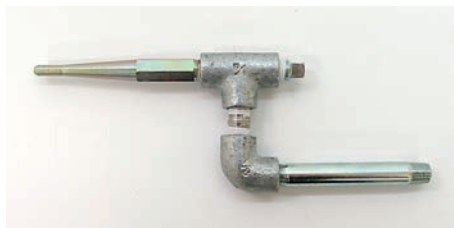

注入ガン ノズル N-142 (高圧チャックノズル)

商品コード	08724572
-------	----------

注入ガン ノズル N-142 (H) チャックノズル頭部

★ 商品コード	10082379
---------	----------

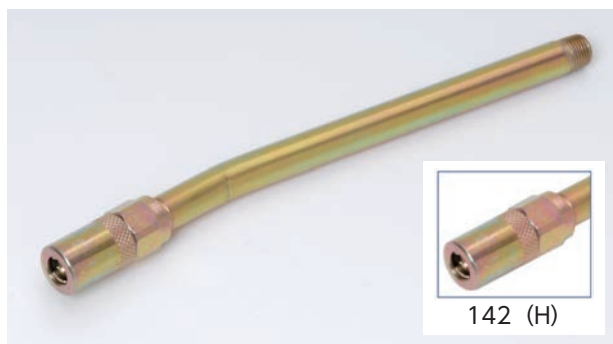

CP アンカーピン E【コニシ】

商品コード	商品名	サイズ (mm)	単位
04268050	CPE-650	Φ6×50	100本/箱
★ 04268051	CPE-670	Φ6×70	
★ 04268052	CPE-610	Φ6×100	
★ 04268055	CPE-550	Φ4.7×50	
★ 04268056	CPE-570	Φ4.7×70	

- 小箱：アンカーピン×100本、専用ドリルビット×1本、プラスチックノズル×1本
- 大箱：小箱×12箱、専用打込棒×2本



CPE5-570



CPE5-550



CP アンカーピン打込棒【コニシ】

商品コード	商品名
04268010	コニシ CP-650 打込棒
★ 04268011	コニシ CP-670 打込棒
★ 04268012	コニシ CP-610 打込棒
★ 04268016	コニシ CP-550 打込棒
★ 04268017	コニシ CP-570 打込棒

ステンレスピン

商品コード	商品名	単位
08050001	ステンレス ピン 3×30	100本/袋
08050002	ステンレス ピン 3×40	
08050003	ステンレス ピン 4×30	
08050004	ステンレス ピン 4×40	
08050005	ステンレス ピン 4×50	
08050008	ステンレス ピン 5×50	500本/ケース
08050019	ステンレス ピン 3×30	
08050020	ステンレス ピン 3×40	
08050028	ステンレス ピン 4×30	
08050021	ステンレス ピン 4×40	
08050022	ステンレス ピン 4×50	
08050023	ステンレス ピン 4×60	
08050025	ステンレス ピン 5×50	

- 他のサイズも取り扱いございます



注入 ウェスパッキン

商品コード	08724670
単位	約 1000枚/袋



ダストクリーナー【アサヒボンド】

商品コード	06190013
容量	420ml

- 1箱 24本入り (12本×2箱)
- トリガー 2個入



中空ヒモ (サランヒモ)

商品コード	商品名
★ 10090506	中空ヒモ (サランヒモ) 5mm
★ 10090507	中空ヒモ (サランヒモ) 10mm
★ 10108108	中空ヒモ (サランヒモ) 15mm
★ 10090508	中空ヒモ (サランヒモ) 20mm

- 長さ : 50m

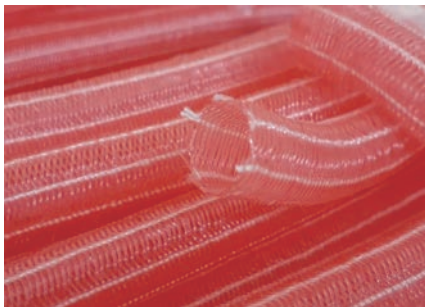

塗装下地コーク ノンブリード クリア【コニシ】

商品コード	10092619
単位	340g×6本/箱

- 屋外・屋内のひび割れ補修



コニシ

はくりシール

商品コード	商品名	容量
04258078	コニシ はくりシール ONE	333ml
10060781	コニシ はくりシール クイック	

- 大箱：20本（小箱：10本×2）
- 「ボンドシリンドラー工法」におけるひび割れ部のシール・座金の取り付け



はくりシール ONE



はくりシール クイック

はくりプライマー

商品コード	04258079
容量	100g

- 20個（ポリビン入）/ケース
- 「ボンドシリンドラー工法」のシール材用プライマー
- 「はくりシール ONE」の除去が容易、濡れ色の軽減



Uカット ONE

商品コード	04253370
容量	333ml

- 大箱：20本（小箱：10本×2）
- コンクリート、モルタルのひび割れ部Uカットシール材充てん補修
- 土木構造物の各種目地への充てん



シリンダー セット【コニシ】

商品コード	商品名
04258501	コニシ シリンダー セット
04258510	コニシ シリンダー セット (10 本セット入)
04258502	コニシ シリンダー BC 注入座金
04258507	コニシ シリンダー 入隅座金

●シリンダー セット：100 セット入/ケース



- ① BC 注入座金
- ② BC シリンダー
- ③ BC 加圧ゴム
- ④ BC リング
- ⑤ BC ストッパー
- ⑥ BC 入隅座金 (別売)

スクイズ プレート D-52S【アサヒボンド】

商品コード 06153536

●30枚/ケース



商品紹介

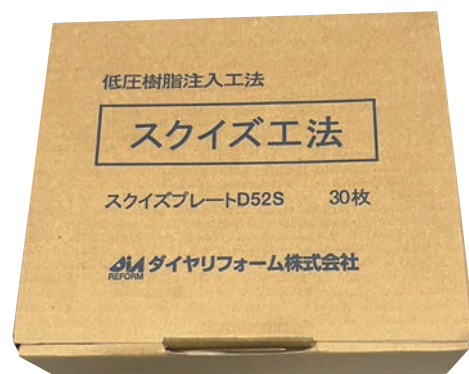

アンダースプレーセット【アサヒボンド】

商品コード 06142010

《セット内容》

アンダースプレー 200ml×3
アンダースプレー液 280ml×1
スポンジ×1



カタログ



ハンドスムーサー スムースエポ

商品コード	商品名	単位
08795509	ハンドスムーサー スムースガン (専用ガン)	1台
08795507	ハンドスムーサー 専用エポキシ樹脂 スムースエポ セット グレー	6本/ケース
08795508	ハンドスムーサー 専用エポキシ樹脂 スムースエポ セット ホワイト	6本/ケース
★ 08795613	ハンドスムーサー スムースクリア (1成分形特殊変成シリコーン) セット	6本/ケース
08795505	ハンドスムーサー セット グレー (専用ガン付)	1セット
08795506	ハンドスムーサー セット ホワイト (専用ガン付)	1セット



スムースガン



スムースエポ (2本入/バック) ×3



《スムースエポセット》
スムースエポ (45g) ×6本
注入プラノズル (台座) ×3
シリコンチップ×3



《ハンドスムーサー セット》
スムースガン×1台
スムースエポセット×1

ローラー

大塚刷毛製造

下げ缶 (外缶)

商品コード	08781132
容量	2.5L
サイズ	Φ175mm×H145mm



ポリ缶 (ポリ下げ缶)

	商品コード	商品名	サイズ	容量
★	08717044	マルテー ポリ缶 ミニ	Φ163mm×H135mm	2L
	08717089	マルテー ポリ缶 小	Φ180mm×H155mm	3L
★	08717028	マルテー ポリ缶 大	Φ215mm×H155mm	4L



ポリ缶 ミニ



ポリ缶 小



ポリ缶 大

らくらくカートリッジ (内容器)

	商品コード	商品名	単位	適応容器
	08790399	らくらくカートリッジ 1 型 (2.2L 用) 缶なし	50枚/ケース	下げ缶 テーパー缶 ポリ缶 小 (3L)
	08791225	らくらくカートリッジ 2 型缶付 (2.5L 用)	15枚/ケース	
★	10068139	らくらくカートリッジ 3 型缶付 (2.2L 用)	30枚/ケース	
★	08100078	らくらくカートリッジ 5 型 (4.0L 用) 缶なし	30枚/ケース	ポリ缶 大 (4L)



1 型



2 型
(テーパー缶 1 個付)



3 型
(テーパー缶 1 個付)



5 型

大塚刷毛製造

ローラーバケット SX

商品コード	商品名	単位	サイズ
08722429	ローラーバケット SX 本体	—	外寸 (mm) W245×D206×H139
08722561	ローラーバケット ナチュラル S・SX・M ネット	—	7インチ用
08724344	ローラーバケット SX 内容器	30枚/箱	
★ 10028307	ローラーバケット SX カートリッジ凹凸内容器	20枚/箱	



ローラーバケット SX 本体



ローラーバケット ナチュラル S・SX・M ネット



ローラーバケット SX 内容器



ローラーバケット SX カートリッジ凹凸内容器

ローラーバケット SX セット

商品コード 08722398

《セット内容》

- ローラーバケット SX 本体×2 個
- ローラーバケット SX 内容器×20 枚
- ローラーバケット ネット×5 枚



※ SX セットのネットの色は黒になります

大塚刷毛製造

スモール ローラー B 替筒

商品コード	サイズ	毛丈	タイプ	型番
08722072	4 インチ	13mm	スモール	4S-B
08722071	6 インチ	13mm	スモール	6S-B

- 万能型で内装・外装幅広く使用可能で引きが良く、均一な仕上がりで、耐久性に優れている



4S-B
【適応塗料】 水性・溶剤

みなとローラー

商品コード	サイズ	毛丈	タイプ	型番
10080181	4 インチ	13mm	スモール	4S-OYB
10037746	6 インチ	13mm	スモール	6S-OYB

- 廉価タイプのローラー



【適応塗料】 水性・溶剤

オールワンローラー

商品コード	サイズ	毛丈	タイプ	型番
10101736	4 インチ	13mm	スモール	4S-AOB
10101738	6 インチ	13mm	スモール	6S-AOB
10101739	7 インチ	13mm	ミドル	7M-AOB
10101735	4 インチ	20mm	スモール	4S-AOA
10101734	6 インチ	20mm	スモール	6S-AOA
10101737	7 インチ	20mm	ミドル	7M-AOA

- 水性・溶剤塗料、高粘度塗料から低粘度塗料まで様々な塗料に対応
- トータルバランスに優れ、高性能・耐久性を発揮



7M-AOA
【適応塗料】 水性・強溶剤

MICRO EIGHT

	商品コード	サイズ	毛丈	タイプ	型番
★	10117416	4 インチ	23mm	スモール	4S-ME23
★	10114184	6 インチ	23mm	スモール	6S-ME23
★	10112767	4 インチ	18mm	スモール	4S-ME18
★	10106670	6 インチ	18mm	スモール	6S-ME18
	10106671	4 インチ	13mm	スモール	4S-ME13
	10106672	6 インチ	13mm	スモール	6S-ME13
	10119963	7 インチ	13mm	ミドル	7M-ME13

- マイクロファイバーを使用した特殊繊維で耐溶剤性能に優れている
- 塗料の飛散が少なく、キメ細かな仕上がりを維持し、絶妙なコシ感で凹凸面への追従性・作業性は抜群



7M-ME13
【適応塗料】 水性・弱溶剤

大塚刷毛製造

ピーチ外装用

商品コード	サイズ	毛丈	タイプ	型番
08722852	4 インチ	25mm	スモール	4S-PH25
08722845	6 インチ	25mm	スモール	6S-PH25
★ 10037134	7 インチ	25mm	レギュラー	7PH25
★ 10021718	9 インチ	25mm	レギュラー	9PH25
08722844	7 インチ	25mm	ミドル	7M-PH25
08722855	4 インチ	20mm	スモール	4S-PH20
08722673	6 インチ	20mm	スモール	6S-PH20
★ 10037136	7 インチ	20mm	レギュラー	7PH20
★ 10001477	9 インチ	20mm	レギュラー	9PH20
08722674	7 インチ	20mm	ミドル	7M-PH20



7M-PH20



【適応塗料】 水性・溶剤

- ナイロン繊維を混毛、抜群の耐久性を誇る外装ローラー
- 塗料含み・吐き出し性能に優れ、模様面の塗り替えで安定した膜厚を確保

NEW 無泡ローラー

商品コード	サイズ	毛丈	タイプ	型番
08722466	4 インチ	12mm	スモール	HM4S-EB
08722457	6 インチ	12mm	スモール	HM6S-EB
08722098	7 インチ	12mm	ミドル	HM7M-EB



HM6S-EB

【適応塗料】 水性・溶剤

- 泡の少ない特殊加工で幅広い用途で使用できる万能タイプ

ミニローラー MICRO EIGHT

商品コード	サイズ	毛丈	タイプ	型番	単位
10112713	2 インチ	13mm	ミニ	2MS-ME13	2本/パック
10112714	3 インチ	13mm	ミニ	3MS-ME13	
10113506	4 インチ	13mm	ミニ	4MS-ME13	
10112715	2 インチ	10mm	ミニ	2MS-ME10	
10112716	3 インチ	10mm	ミニ	3MS-ME10	
10119131	4 インチ	10mm	ミニ	4MS-ME10	
10112711	2 インチ	6mm	ミニ	2MS-ME6	
10112712	3 インチ	6mm	ミニ	3MS-ME6	
10119962	4 インチ	6mm	ミニ	4MS-ME6	



4MS-ME10



【適応塗料】 水性・弱溶剤

- マイクロファイバーを使用した特殊繊維で耐溶剤性能に優れている
- 塗料の飛散が少なく、キメ細かな仕上がりを維持し、絶妙なコシ感で凹凸面への追従性・作業性は抜群

ミニローラーかもめ 中毛

商品コード	サイズ	毛丈	タイプ	型番	単位
10117594	2 インチ	13mm	ミニ	2MS-OYB	5本/パック
10119964	3 インチ	13mm	ミニ	3MS-OYB	
10101784	4 インチ	13mm	ミニ	4MS-OYB	

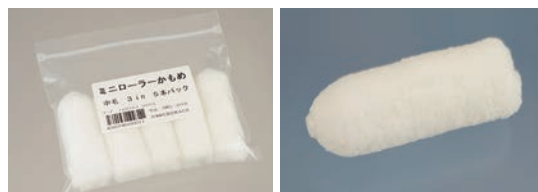

3MS-OYB

【適応塗料】 水性・弱溶剤

- 廉価タイプのミニローラー

大塚刷毛製造

ウーローラー B

商品コード	サイズ	毛丈	タイプ	型番
★ 08722007	7インチ	20mm	レギュラー	7B
★ 08722012	9インチ	20mm	レギュラー	9B

●万能型で内装・外装幅広く使用可能で引きが良く、均一な仕上がりで、耐久性に優れている



【適応塗料】水性・溶剤

ウレタンクン 短毛

商品コード	サイズ	毛丈	タイプ	型番
★ 08722392	4インチ	6mm	スモール	4S-C10
★ 08722391	6インチ	6mm	スモール	6S-C10

●抜け毛・おくれ毛・泡の発生が非常に少なく、きめ細かい仕上がりで平滑面の鉄部、コンクリート、重防食のトップコートに最適



【適応塗料】水性・強溶剤

砂骨材ローラー

商品コード	サイズ	仕様	タイプ	型番
★ 08722090	4インチ	標準目	スモール	4S-KG
★ 08722091	6インチ	標準目	スモール	6S-KG
★ 08722083	7インチ	標準目	レギュラー	7KG
★ 08722591	7インチ	標準目	ミドル	7M-KG

●砂骨材入り塗料や弾性タイル材を塗装するのに最適
●通称：マスタックローラー



ローラーハンドル

商品コード	商品名	適用タイプ
10120088	兼用ハンドル Nタイプ 長柄 (角型)	ミドル・スモール
★ 08722023	レギュラータイプ用 ハンドル 7H	レギュラー
★ 08722024	レギュラータイプ用 ハンドル 9H	レギュラー
08722859	ミニローラー ハンドル 短柄 2・3インチ兼用	ミニ
08722580	ミニローラー ハンドル 長柄 2・3インチ兼用	ミニ
08722858	ミニローラー ハンドル 短柄 4インチ	ミニ
08722519	ミニローラー ハンドル 長柄 4インチ	ミニ



ミドル・スモール兼用ハンドル



レギュラータイプ用ハンドル
Nタイプ 長柄 (角型)
7H (7インチ)



ミニローラーハンドル
長柄 2・3インチ兼用

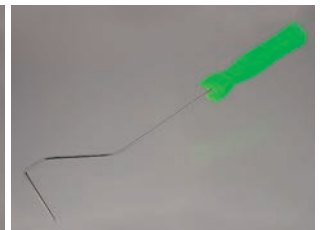

ミニローラーハンドル
長柄 4インチ用

ローラー継柄

商品コード	型番	サイズ
08722042	EX-130	1300mm
★ 08722043	EX-180	1800mm

●ポール：スチールパイプ/ジョイント部：PP
●ローラーハンドルにつなげて、高所や壁面、床などの塗装時に便利



ジョイント部

ピーアイエー

サーモンオレンジ

商品コード	サイズ	毛丈	タイプ	型番	単位
08722762	4 インチ	13mm	スモール	903-E113-54	2本/パック
08722763	6 インチ	13mm	スモール	903-E113-56	

●廉価タイプのローラー

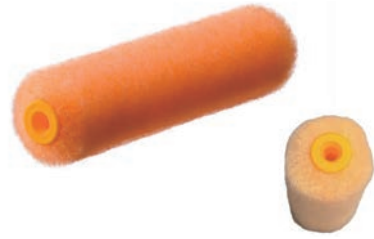

【適応塗料】水性・溶剤

ボンパラゴン

商品コード	サイズ	毛丈	タイプ	型番	単位
08722739	4 インチ	13mm	スモール	903-E313-54	2本/パック
08722740	6 インチ	13mm	スモール	903-E313-56	

●泡立ち、毛抜けが極めて少ない無泡タイプ



【適応塗料】水性・溶剤

ラム

商品コード	サイズ	毛丈	タイプ	型番	単位
08722776	4 インチ	13mm	スモール	903-E13L-54	2本/パック
08722777	6 インチ	13mm	スモール	903-E13L-56	
08722787	6 インチ	20mm	スモール	903-E20L-56	

●抜群の塗料の含み・吐出しを誇る外装用ローラーの決定版

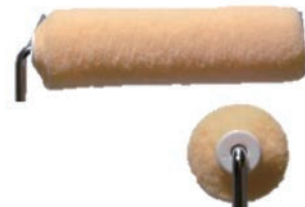

【適応塗料】水性・溶剤

ソレーユ

商品コード	サイズ	毛丈	タイプ	型番	単位
08722748	4 インチ	13mm	スモール	903-E513-04	2本/パック
08722749	6 インチ	13mm	スモール	903-E513-06	

●泡立ち、毛抜けが極めて少なく均一でムラのない仕上がり、高粘度塗料・厚膜塗料にも負けない優れた耐久性



【適応塗料】水性・溶剤

【よく使われる単位】

■尺貫法

長さの単位		メートル法 (約)
1間 (けん)	6尺	1.8182m
1尺 (しゃく)	100cm×10/33	30.30cm
1寸 (すん)	1/10尺	3.03cm
1分 (ぶ)	1/10寸	3.03mm

- 長さの単位を尺、体積の単位を升、質量の単位を貫とする日本古来の度量衡法 (現在はメートル法が使われています)

木材等 (板状の材料) の大きさを表す呼び方	
サブロク	3尺 (909mm) × 6尺 (1818mm) ※注1
ヨンパチ	4尺 (1212mm) × 8尺 (2424mm) ※注1
イーニッサン	40mm×30mm ※1寸2分 (36mm) × 1寸3分 (39mm) をイーニッサンと呼んでいた名残

- 注1：一般的には数字を切り上げて
「910mm×1820mm」をサブロク板
「1220mm×2430mm」をヨンパチと呼ぶことが多い

■アメリカの単位ヤードポンド法

長さの単位
1 in (インチ) ≒ 25.4 mm
2 in (インチ) ≒ 50.8 mm
2.5 in (インチ) ≒ 63.5 mm
3 in (インチ) ≒ 76.2 mm
4 in (インチ) ≒ 101.6 mm
6 in (インチ) ≒ 152.4 mm
7 in (インチ) ≒ 177.8 mm
9 in (インチ) ≒ 228.6 mm

■刷毛サイズ

号数 (現表示)	尺寸表示 (伝統表示)	メートル表示 (約)	
		関東型	関西型
3号	3分	10mm	9mm
5号	5分	15mm	13mm
8号	8分	25mm	22mm
10号	1寸	30mm	27mm
12号	1寸 2分	36mm	32mm
15号	1寸 5分	42mm	37mm
16号	1寸 6分	48mm	43mm
20号	2寸	55mm	48mm
25号	2寸 5分	70mm	60mm
30号	3寸	84mm	75mm
35号	3寸 5分	100mm	89mm
40号	4寸	115mm	102mm
50号	5寸	145mm	129mm

- 刷毛のサイズは一般的に号数で表示されますが関東地区と関西地区で同じ号数でも寸法が異なるものがあります
特に指定のない場合の標準寸法は次の通りです
- 号数表示は、筋違・平刷毛共通です
- 寸筒刷毛は16号の刷毛の通称となっています
- 刷毛のサイズは柄の横幅の寸法が基準となる

刷毛

防水目地刷毛 平 白毛

商品コード	サイズ	毛丈 (mm)	玉厚 (mm)	形式	毛質	毛色
10028555	5号	32	5	平	山羊毛	白毛
10028556	8号					
10028557	10号					
10028558	12号					
10028559	15号					

- 良質なヤギ毛を使用し、含み・吐き出し性能に優れている
- 廉価タイプ（野口興産オリジナル）



【適応】 溶剤塗料

万能目地刷毛 平 白毛【カナヤ】

商品コード	サイズ	毛丈 (mm)	玉厚 (mm)	形式	毛質	毛色
08720414	5号	37	7	平	山羊毛	白毛
08720401	8号					
08720402	10号					
08720418	12号					
★ 08720406	15号					

- 通称：人形刷毛
- 銅板部分の折り込み線で曲げることができる



【適応】 溶剤塗料

平刷毛 最高目地 無地 N 白毛

商品コード	サイズ	毛丈 (mm)	玉厚 (mm)	形式	毛質	毛色
★ 08720563	5号	35	7	平	山羊毛	白毛
08720564	8号					
08720565	10号					
★ 08720566	12号					
★ 08720777	15号					

- 野口興産オリジナル商品「焼き印入り」
- 厚口タイプでネタの含み・吐出が多く、作業性アップ



【適応】 溶剤塗料

ひよこ目地刷毛 平 白毛

商品コード	サイズ	毛丈 (mm)	玉厚 (mm)	形式	毛質	毛色
10056714	10号	35	5.5	平	化学繊維	白毛

- 水性塗料刷毛の定番商品
- 幅が短く毛丈が長い刷毛の為、深い凹部や奥まった箇所に適している

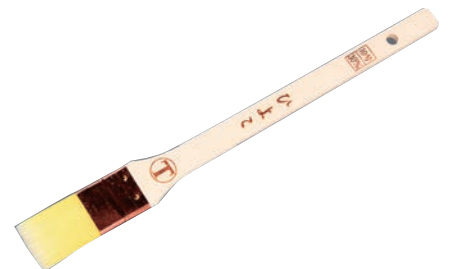

【適応】 水性塗料

ひよこ刷毛 筋違 白毛

商品コード	サイズ	毛丈 (mm)	玉厚 (mm)	形式	毛質	毛色
08720801	10号	38	16	筋違	化学繊維	白毛
08720802	15号		17.5			
08720803	20号	41	18			
★ 10039485	25号		18.5			

- 水性塗料刷毛の定番商品
- 塗料含みに優れた、耐久性抜群のダメ込みタイプ



【適応】水性塗料

すずめニス刷毛 筋違 白毛

商品コード	サイズ	毛丈 (mm)	玉厚 (mm)	形式	毛質	毛色
10107645	10号	31	11	筋違	化学繊維	白毛
10107646	15号					
10107647	20号					

- オール化繊刷毛ですが、水性・溶剤塗料とオールマイティで使用可
- 含みが良く、毛も広がらず、纏まりも良く塗れる



【適応】水性塗料・溶剤塗料

うめニス刷毛 筋違 白毛

商品コード	サイズ	毛丈 (mm)	玉厚 (mm)	形式	毛質	毛色
08720172	10号	30	13	筋違	山羊毛	白毛
08720108	15号					
08720240	20号					
08720480	30号					

- 白毛のスタンダード版



【適応】溶剤塗料

新・白鳩 薄口刷毛

商品コード	サイズ	毛丈 (mm)	玉厚 (mm)	形式	毛質	毛色
10102301	10号	36	16	筋違	山羊毛	白毛
10102303	15号					
10102304	20号	39	18			

- 人気の「白鳩」がさらに使いやすくりニューアル
- 塗料含み・まとまり・伸び、三拍子そろった溶剤塗料用刷毛



【適応】溶剤塗料

豚毛金巻刷毛 平 白毛

商品コード	サイズ	毛丈 (mm)	玉厚 (mm)	形式	毛質	毛色
08720450	8号	35	5	平	豚毛	白毛
08720167	10号	40				
08720168	15号					
08720165	20号					

- 補修や部分塗装から小物や工作用まで、キメ細かな仕上げ
- ミニローラーでも塗装が出来ない細かい箇所の塗装に適します



【適応】 溶剤塗料

徳用目地刷毛 豚毛 平 白毛

商品コード	サイズ	毛丈 (mm)	玉厚 (mm)	形式	毛質	毛色
08720860	10号	40	5	平	豚毛	白毛
★ 10010456	15号					

- 腰があり、しなやかさとほど良い柔らかさのある豚毛
- 狭い箇所や細かいところもきれいに塗れる、小回りのきく目地刷毛



【適応】 溶剤塗料

(新) 塗装用短柄ラスター 防水用

商品コード	サイズ	毛丈 (mm)	玉厚 (mm)	形式	毛質	毛色
10120241	2インチ	43	14	平	豚毛	白毛
10120242	3インチ	50				

- 防水塗材でも毛抜けしない様に釘打ち、接着剤を厚盛した防水仕様



【適応】 溶剤塗料

ラスター刷毛 #356N

商品コード	サイズ	毛丈 (mm)	玉厚 (mm)	形式	毛質	毛色
★ 10020962	1インチ	47	13	平	豚毛・ 化繊混毛	黒毛
★ 10020964	1.5インチ	48	12			
10020965	2インチ	53	14			
10020966	2.5インチ	54	17			
10020967	3インチ	55	16			

- 下地の清掃や塗装用・接着剤の塗布用



【適応】 清掃

調査診断

ハリーデジタル

★ 商品コード	08766124
測定範囲	約 0 ~ 10mm
サイズ	全長 110mm
重量	約 40g

〈付属品〉

交換用替針 1本

- 簡易デジタル膜厚計
- デジタル表示で撮影に最適



商品紹介



ハリーペン

★ 商品コード	08766125
測定範囲	約 0 ~ 7mm
サイズ	全長 140mm
重量	約 50g

- ウレタン防水材等の簡易型膜厚測定ペン
- 針を押し込み、側面の目盛りで膜厚を確認



商品紹介



マックゲイジ

★ 商品コード	08727027
測定範囲	0 ~ 10mm
サイズ	W55mm×D30mm×H120mm
重量	220g

- 携帯用美装革ケース入り
- 軟質膜厚測定器
- 外壁弾性塗膜、屋上樹脂防水塗膜、樹脂塗膜床などの軟質塗膜をワンタッチ操作で瞬間測定
- 水平面、凹凸仕上げ面に対応



パールハンマー (小)

商品コード	08724668
サイズ	Φ18mm×135～520mm

- 塗膜・タイルの剥離検査用ハンマー



※先端部 (玉) は固定タイプ

コロ玉打診棒 ロング

商品コード	08766040
サイズ	Φ17mm×約 240～1200mm
重量	130g

- シャフト部：8段伸縮ステンレス管・ゴムグリップ
- 球部は回転球を採用



先端部



商品紹介

カボチャ玉打診棒

商品コード	商品名	サイズ	重量	玉径
08766037	回転式打診棒 カボチャ玉 レギュラー	約 190～740mm	110g	Φ20mm
08766038	回転式打診棒 カボチャ玉 ロング	約 240～1200mm	140g	異型球

- シャフト部：8段伸縮ステンレス管・ゴムグリップ
- 回転時の音で打診診断



カボチャ玉 打診棒レギュラー



カボチャ玉 打診棒ロング



商品紹介



先端部

ドクターハンマー

商品コード	商品名	サイズ	重量
08006103	ドクターハンマー S	270mm	210g
08006102	ドクターハンマー L	350mm	230g

《付属品》落下防止コード

- 外壁面の浮き診断最適な打診調査用ハンマー



テクノテスター RJ-2 (20000N)

★ 商品コード	08727082
最大荷重	20000N
本体重量	約 4.5kg

《付属品》

建研アダプタ (JM12-15H)
 変換アダプタ (JM12-W30)
 専用キャリングケース
 アタッチャー
 現場表示マグネット

- 簡易型引張試験器
 タイルの付着強さ試験
 アンカーピン等の引張強度確認
 外壁仕上げ材の劣化調査・施工確認
 各種ねじ・釘等の引張強度確認



商品紹介



アタッチメント 建研式用

商品コード	サイズ
08727023	40mm×40mm
08727030	45mm×95mm

- 塗膜・モルタル用 (40mm×40mm)、タイル用 (45mm×95mm) に使用する引張試験用アタッチメント
- ※フィラーアタッチメント (サンコーテクノ(株)テクノテスター用)、他のサイズも取り扱いございます

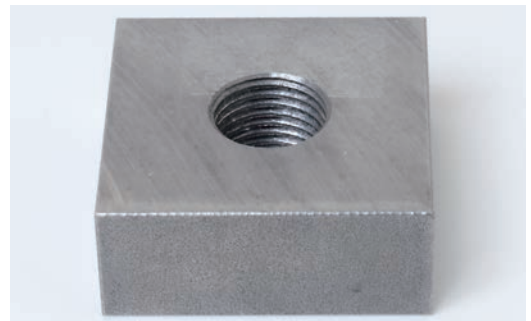

- テクノテスターに取り付ける際には建研アダプターを使用

クイックメンダー【コニシ】

商品コード	04253052
容量	1kg (主剤 : 500g 硬化剤 : 500g)

- 6セット/ケース
- 5分型強力エポキシ樹脂系充てん接着剤



まいど亀ボール

商品コード	商品名	推奨ドレインサイズ
★ 10068187	まいど亀ボール 極S	Φ50～Φ60mm
★ 10092998	まいど亀ボール 極S(大)	Φ60～Φ70mm
★ 10055316	まいど亀ボール S	Φ70～Φ90mm
★ 10046766	まいど亀ボール M	Φ90～Φ150mm
★ 10054000	まいど亀ボール L	Φ150～Φ200mm

●防水の水張試験に



まいど亀ボール S

まいど亀ボール用 高圧ポンプ

★ 商品コード 10035058



ピッタもん 大小セット

商品コード 10028688

(小) Φ30～Φ100mm 測定用

(大) Φ110～Φ150mm 測定用

●孫悟空ドレン (メーカー: 菜麗株) 専用
排水管内径測定ゲージ



収納時



展開時

(小) セット



取扱説明書

マーキンファイブ

商品コード 09829333

サイズ 各幅 18mm×18m

単位 5巻セット+結束バンド/パック

《セット内容》

青: 3M 2499BB

黄緑: 3M 143N

桃: 3M 2488BB

黄: 3M 243J

緑: 3M 2480S

結束バンド 360mm ※取り外し可能



★ メーカー直送品

【MEMO】

養生

布ポリマスカー

商品コード	商品名	サイズ	テープ	単位
08770716	布ポリマスカー（野口マスカー）茶布 25- 550S	550mm×25m	布 茶 25mm 幅	10巻/箱
08770718	布ポリマスカー（野口マスカー）茶布 25-1000S	1000mm×25m		
08770719	布ポリマスカー（野口マスカー）茶布 25-1500S	1500mm×25m		
08770717	布ポリマスカー（野口マスカー）茶布 25-1800S	1800mm×25m		

- 大箱：小箱×3箱
- 布テープ+ポリフィルム（コロナ放電処理）
- 野口興産オリジナル



コロナマスカー ミニタイプ

商品コード	商品名	サイズ	テープ
08771973	コロナマスカー ミニタイプ ピンク布 16- 300-25	300mm×25m	布 ピンク 16mm 幅
08771972	コロナマスカー ミニタイプ G 布 16- 550-25	550mm×25m	布 グリーン 16mm 幅
08771971	コロナマスカー ミニタイプ 茶布 16-1100-25	1100mm×25m	布 茶 16mm 幅

- 60巻/箱
- 布テープ付コロナマスカー
- 小廻りのきく手のひらサイズ（広げる前の商品幅：60mm）
- ポリフィルムの表面にコロナ放電処理を施すことで付着した塗料が飛び散りません



ノンスリップマスカー

商品コード	商品名	サイズ	テープ	単位
99107105	ノンスリップマスカー レギュラータイプ 茶 布 25-1100-12.5	1100mm×12.5m	布 茶 25mm 幅	40巻/箱
10036119	ノンスリップマスカー 茶 布 25-2100-12.5	2100mm×12.5m		30巻/箱

- 広げる前の商品幅：300mm
- シート：ノンスリップ加工ポリフィルム
- 滑りやすい屋根や床の養生に効果的



すべらーず

商品コード	商品名	サイズ
★ 08792547	すべらーず 歩けるシート	1000mm×30m
★ 10021026	すべらーず エコグリーンシート	1000mm×100m
★ 10049178	すべらーず エコグリーンシート	1300mm×77m

●厚み：0.05mm



養生フィルム

商品コード	商品名	厚み	サイズ
08770613	養生フィルム #01 【レス品】	約 0.009mm	1800mm×200m
08770641	養生フィルム KS-005 (W) 【レス品】	約 0.020mm	3600mm×100m
08770602	養生フィルム KS-1137 (S) 【レス品】	約 0.045mm	1800mm×50m
08770621	養生フィルム KS-270 (S) 【レス品】	約 0.065mm	1800mm×50m
10068865	養生フィルム KS-1177N (W) 【実厚】	0.15mm	2000mm×50m

●ポリエチレンフィルム

●通称：農ポリ



●レス品の厚みは均一ではありません

●(S)は表示巾のまま1枚もので巻いたロール品

●(W)は二つ折りにして巻いたロール
表示のサイズは広げた時の巾になります

養生シート

商品コード	商品名	サイズ
08780005	軽量タイプ ブルーシート	3600mm×5400mm
08771156	軽量タイプ ブルークロス	900mm×100m
08780131	軽量タイプ ブルークロス	1800mm×100m
08770617	軽量タイプ ホワイトクロス	900mm×100m
08770616	軽量タイプ ホワイトクロス	1800mm×100m

●番手 #1000



ブルーシート



ブルークロス



ホワイトクロス

塩ビ養生シート (黒)

商品コード	厚み	サイズ
08775490	0.15mm	1000mm×50m
08775491	0.3mm	1000mm×30m
08775503	0.5mm	1000mm×30m

●エンボスシート

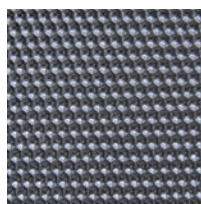

ポリ床シート 黒

商品コード	08770673
サイズ	1000mm×27m

●厚み: 0.08mm

●養生クッションシート (通称: トントンシート)



養生ハトシート (エンボスシート OS) 片面

商品コード	08771604
サイズ	1000mm×50m



養生 徳用シート ガラ

商品コード	08770666
サイズ	1800mm×3600mm

- 5枚/束
- ※色や柄など、異なる場合があるため指定はできません

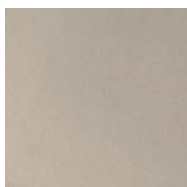

白 純綿厚地シート 布

商品コード	10022361
サイズ	2700mm×3600mm

- 5枚/束
- 約 3.6kg



プラダン

商品コード	商品名	色
10061734	プラボード	ナチュラル
09057204	ダンプレート A-3-50	ホワイト

- 20枚/束
- サイズ：910mm×1820mm
- 厚み：3mm

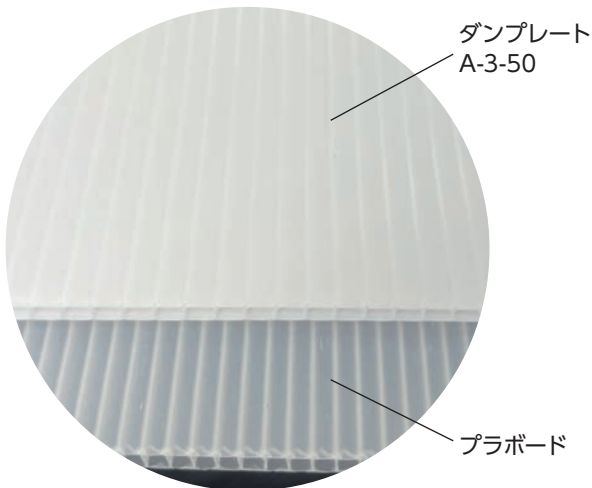

防災シート

商品コード	08771681
サイズ	3600mm×5400mm

●素材：ポリエステル PVC コーティング加工



飛散防止ネット

商品コード	08771615
サイズ	3600mm×5400mm

●ハトメピッチ：450P×450P
●非防災タイプ



結束紐

商品コード	色	サイズ	単位
08771778	白	600mm	100本/束
08771945	黒	800mm	



エアーキャップ (プチプチ) D-37

商品コード	10018987
サイズ	1200mm×42m

●粒径：Φ10mm
●粒高：3.5mm

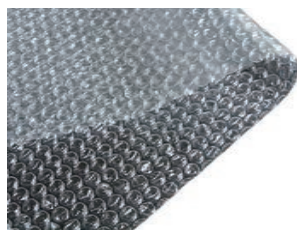

手摺養生 塩ビシート (黒)

商品コード	10022523
サイズ	150mm×50m

- 厚み：0.15mm



手すりをガード (SPV-A-6050) 【日東電工】

商品コード	サイズ
10004056	100mm×50m
10004057	150mm×50m
10004058	200mm×50m

- アルミサッシ用の表面保護フィルム
- 色：ライトブルー
- 厚み：0.065mm



手すり養生用粘着テープ トップガード 【カモイ】

商品コード	サイズ
★ 10076854	150mm× 50m
★ 10088163	100mm× 50m

- 20巻/箱
- 基材：特殊和紙
- 粘着剤：アクリル系
- 粘着面が外側にある逆巻きタイプ



パイオランテープ Y09【ダイヤテックス】

商品コード	幅	長さ	テープ色
09829041	25mm	25m	グリーン
09829016	38mm		
09829036	50mm		
09829211	50mm		クリア

- 25mm：60巻/箱
- 38mm：36巻/箱
- 50mm：30巻/箱
- 引張強度、手切れ性、粘着力、再剥離性のバランスが取れた養生テープ

P-カットテープ #4140【寺岡製作所】

商品コード	幅	長さ	テープ色
★09829725	25mm	25m	若葉
09829738	38mm		
09829750	50mm		
09829850	50mm		透明

- 25mm：60巻/箱
- 38mm：48巻/箱
- 50mm：30巻/箱
- 良くつき、剥がれにくく、糊残りが少ない、粘着バランスのとれたタイプ
- 強粘着でありながら、再剥離性に優れています

サクラNo. 395N【日東電工】

商品コード	09820416
サイズ	50mm×25m

- 30巻/箱
- テープ色：さくら色
- しっかり貼りついて、のり残りもほとんどなく、手切れ性に優れています

両面テープ 778 青【かりどめクン】

商品コード	10002196
サイズ	20mm×10m

- 剥離紙：青
- 基材：PE 発泡体
- 低温でも凹凸面の接着固定に優れた性能を発揮
- ケイカル板など内装ボードの仮固定
- その他各種建材の仮固定

刷毛塗り、スプレー塗装時の養生テープ



建築物、塗装などの養生テープ



養生用テープ（床用）

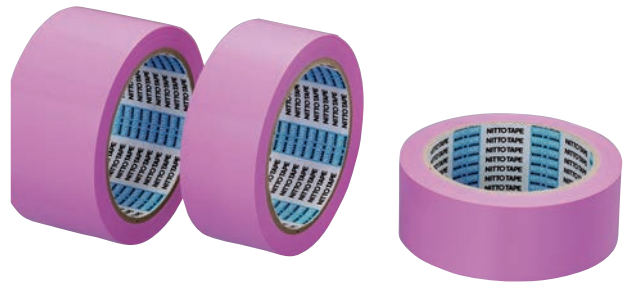

内装ボード固定用両面接着テープ



ニットー布テープ【日東電工】

商品コード	品番	幅	長さ	テープ色
09820422	#7500	25mm	25m	ダンボール
09820429		30mm		
09820425		38mm		
09820423		50mm		
09820461	#7503	25mm		さんご

- 25mm 30mm：60巻/箱
- 38mm 50mm：30巻/箱
- 基材の布に特殊粘着剤を塗布
- 粘着力、カット性、強度、耐候性などをそなえています
- さんご（#7503）は、耐候性に特にすぐれ、真夏や真冬でも糊残りがほとんどありません

外装塗装養生用布粘着テープ
(ニトクロステープ)#7500
ダンボール

#7503 さんご

布テープ 6800 桃【カモ井加工紙】

商品コード	幅	長さ	単位
10033582	25mm	25m	60巻/箱
★10036699	38mm		48巻/箱
★10036700	50mm		30巻/箱

★以外はバラ出荷可

- テープ色：桃
- 抜群の耐候性で、糊残りしにくい
- 粘着力が強く、被着体に良くなじむ
- 見切り性が抜群

吹付塗装用 布粘着テープ

養生布テープNo. 140A みどり NP
【寺岡製作所】

商品コード	幅	長さ	単位
10037375	25mm	25m	60巻/箱
★10040552	38mm		48巻/箱
10037374	50mm		30巻/箱

★以外はバラ出荷可

- テープ色：みどり
- 環境に配慮し廃棄物を削減、および作業性を向上したノンパッケージ品
- 曲面、ざらざらした面によくつき、粘着剤が残りにくい
- 強度が強く、剥がす際もテープが切れにくい

建築物、塗装の養生布テープ



カモ井加工紙

カモ井テープ ルパン

商品コード	幅	長さ	単位
★ 10019996	18mm	18m	42巻/小箱
★ 10019997	24mm		30巻/小箱
★ 10019998	30mm		24巻/小箱
★ 10019999	38mm		18巻/小箱
★ 10028357	50mm		12巻/小箱

- 夏場の屋根瓦、サッシ、チョーキング面などに最適、糊残りが極めて少ない
- 不織布の基材で凹凸にもよく馴染み、見切りが綺麗に取れる



カモ井テープ ルパンクーペ

商品コード	幅	長さ	単位
★ 10060492	18mm	18m	42巻/小箱
★ 10060493	24mm		30巻/小箱
★ 10060495	30mm		24巻/小箱
★ 10060497	38mm		18巻/小箱
★ 10060498	50mm		12巻/小箱

- 不織布+特殊フィルムの採用で手切れが良い
- 夏場の屋根瓦・アルミサッシ・チョーキング面など過酷な環境でも糊残りが極めて少ない
- 重ね貼り・直線性に優れ、見切りが綺麗に取れる



カモ井テープ ルパンクーペL (太芯)

商品コード	幅	長さ	単位
★ 10070707	24mm	50M	30巻/ケース
10083080	30mm		24巻/ケース
10070708	50mm		12巻/ケース

- ルパンクーペの太芯タイプ
- 性能はそのままに、耐水性のある紙管で汗にも強く、太芯ならではの手首に通せる現場での利便性をプラス



カモ井テープ ルパンフォース

商品コード	幅	長さ	単位
★ 10114799	30mm	25m	48巻/ケース
★ 10115727	50mm		30巻/ケース

- 基材強度をアップし、塗膜防水用として最適
- 対候性に優れた粘着剤で極めて糊残りが少ない
- テープ背面への塗料密着性が良く、見切りが綺麗に取れる



現場用品

ウエス

商品コード	08780009
単位	1kg/袋

- 5袋/束
- 吸水力があり、水の吸い込みなどに最適



メリヤスウエス W0120

商品コード	08780112
単位	1kg/袋

- 5袋/束
- やわらかい生地を使用し汚れなどのふき取り作業に最適



ウエス (タオル) YTW-0120

商品コード	08717094
単位	1kg/袋

- 5袋/束
- 吸水力があり、水の吸い込みなどに最適



ゴミ袋 (ロス袋) 緑

商品コード	08780285
サイズ	650mm×450mm
単位	50枚/束

●厚み 0.18mm



土嚢 (ドノウ) 袋

商品コード	08780286
サイズ	620mm×480mm
単位	50枚/束

●材質：PE (ポリエチレン) 製



ガラ袋

商品コード	商品名	サイズ	単位
08780275	ガラ袋	900mm×605mm	25枚/束
08780850	クリアガラ袋		
10017956	ガラ袋 厚口	900mm×600mm	

●材質：PP (ポリプロピレン) 製



ガラ袋



クリアガラ袋



ガラ袋 厚口

フレコンバック KS-1501

商品コード	08782206
サイズ	Φ1100mm×H1100mm
単位	10枚/ケース

●材質：ポリプロピレン製
●通称：トン袋・トンバック



KS-1501
1t用丸型ノーマル

軍手

商品コード	商品名	目付	単位
10067692	軍手No. 5200 キナリ特紡 2 本編	約 450g	1 ダース (12 双)
10067693	軍手No. 6150 サラシ特紡 2 本編	約 600g	
10067694	軍手No. 6500 キナリ特紡 3 本編	約 750g	

※目付：1 ダースあたりの重量



軍手No. 5200



軍手No. 6150



軍手No. 6500

ビニール 手袋 (エンゼル ポリエチグローブ No. 401)

商品コード	08775086
単位	100枚/袋

- L サイズ
- 材質：ポリエチレン
- 内エンボス



耐切創手袋

商品コード	10104029
単位	5双/袋

- フリーサイズ
- 防刃と耐摩耗性能で手を守る安全手袋
- 高強度の HPPE 材質で耐久性に優れています



保護(防塵)メガネ No.111 (アセチロイド)

商品コード	08780028
-------	----------

- 10個/箱
- ゴーグル型保護めがね (通気孔付)
- めがね併用可・レンズ交換可

保護(防塵)メガネ No.111 替レンズ

★ 商品コード	08781091
---------	----------

- 10枚/箱



トラロープ

商品コード	08726490
サイズ	Φ9mm×100m



トラテープ

商品コード	商品名	サイズ
10013996	パイオラン トラテープ TT-06-YB	50mm×25m
10046039	オカモト 布トラテープ #111	

- 30巻/箱
- カラー：黒黄
- 斜めストライプ



パイオラントラテープ



布トラテープ

カラーコーン

商品コード	商品名
08794317	カラーコーン 赤 700H (S-700)
08794981	コーンベット
08794982	コーンバー 黄/黒 34Φ

カラーコーン
●高さ 700mm



コーンバー
●長さ 2m



コーンベット
●重さ 2kg



エアコン仮置き台

商品コード	08791865
サイズ (mm)	W410+W310×H250×T160

- 積載重量：70kg
- エアコン室外機仮置台



あげぞうくん

商品コード	08790803
サイズ (mm)	W400×H200×T200

- 積載重量：100kg
- 高さ調整：150～200mm
- エアコン室外機仮置台



網戸保管袋

商品コード	サイズ (mm)	単位
10030664	0.05×2000×1100 (個包装)	20 枚
10009917	0.05×2200×1500 (テープ・取説・個包装)	30 枚
10013608	0.05×2200×1500 (個包装)	20 枚
10018202	0.05×2700×1700 (テープ・取説入・個包装)	1 枚

- 外壁リニューアル工事の時の網戸保管用袋



自動車カバー

商品コード	サイズ (m)		材質	単位	色
08780811	普通車	3.7×6.8	不織布	1 枚	青
08780812	ワゴン車	1.9×4.6×H1.5	不織布	1 枚	白
08770740	普通車	3.6×6.0	ポリ	5 枚	透明
08780309	RV 型	4.8×7.5	ポリ	1 枚	透明

- 塗装飛沫等からの汚れ付着防止



ポリ自動車カバー (普通車)



不織布自動車カバー (ワゴン車)

エアコンパテ【バクマ工業】

商品コード	品番	容量	色
10006652	HP-200	200g	アイボリー
10006653	HP-1000	1kg	アイボリー



エアコンドレンホース【バクマ工業】

商品コード	品番	材質	色
10006655	BDH2-14	PE	アイボリー

●サイズ：φ14mm×50m



エアコン粘着テープ【因幡電気】

★ 商品コード	08791457
サイズ	50mm×20m
品番	HV-50-I
色	アイボリー
単位	4巻/パック



エアコン非粘着テープ【因幡電気】

★ 商品コード	10041427
サイズ	50mm×18m
品番	HN-50-I
色	アイボリー
単位	5巻/パック



エアコンビニールテープ【因幡電気】

★ 商品コード	10013140
サイズ	19mm×10m
品番	VT-19X10
色	アイボリー
単位	10巻/パック



エアコン室外機カバー

商品コード	商品名	単位
08798661	ワンタッチエアコン室外機カバー 据置用	1枚
10007170	エアコン室外機カバー 不織布	1枚
10008078	エアコン室外機カバーメッシュ 非防災	1枚



ワンタッチ室外機カバー 据置用



室外機カバー 不織布



室外機カバーメッシュ 非防災

避難ステッカー

商品コード	サイズ	材質	色
10055765	150mm×400mm	アルミ箔	黄色
10056612	150mm×400mm	アルミ箔	白色
10056613	150mm×400mm	PET	透明



避難ステッカー【杉田エース】

商品コード	サイズ	材質	色
★ 08731048	90mm×300mm	アルミ箔	黄色
★ 08731049	50mm×300mm	アルミ箔	黄色
★ 08731050	150mm×400mm	アルミ箔	黄色
★ 10000383	150mm×400mm	PET	透明

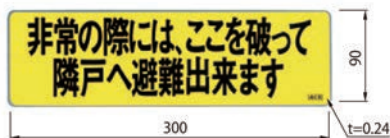

アルミ箔ステッカー 90×300
品番：213-631



アルミ箔ステッカー 50×300
品番：213-635



アルミ箔ステッカー 150×400
品番：213-636



避難誘導ステッカー 透明クリア 150×400
品番：213-641

消防マークJ 放水口専用マーク

商品コード	サイズ
★ 08791216	Φ115mm



消防マークA 消火栓専用マーク

商品コード	サイズ
★ 08791218	Φ100mm



エアプロ 1 (ストレートタイプ)

商品コード	08781650
単位	2枚/ケース



エアプロ 2 (コーナータイプ)

商品コード	08781651
単位	2枚/ケース



● 衝撃緩衝材 エアプロ

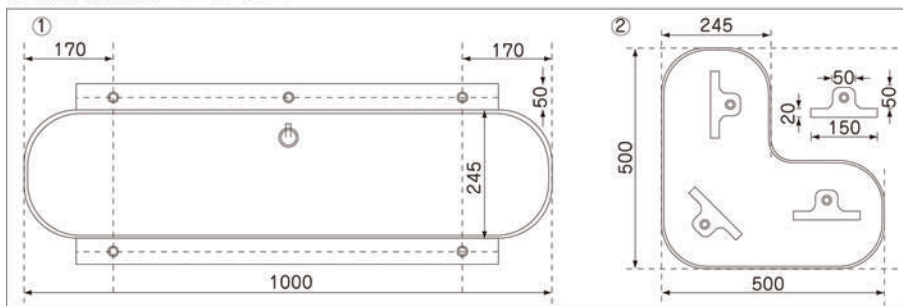

- ゴンドラ用衝撃緩衝材
- 自転車用空気入れ使用

カブセル ASV40 (背割)

商品コード	09810769
サイズ	内径 49mm×外径 69mm×2m
単位	25本/ケース



単管カバー 黄色

商品コード	10035991
サイズ	内径 49mm×外径 69mm×1.7m
単位	50本/ケース



★ 単管カバートラパイプ 黒×黄

商品コード	10036181
サイズ	内径 49mm×外径 69mm×1m
単位	15本/ケース



プラスチック盛板 左官型 L

商品コード	08790297
サイズ	295mm×295mm



クツカバーⅡ

商品コード	10073873
-------	----------

- 対応靴サイズ：26～28cm
- ウレタン防水のタックを気にせずに歩ける



フラットカッター

★ 商品コード	08771445
---------	----------

- 一斗缶用 缶切

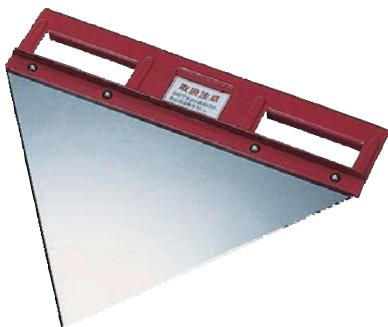

サミットモールド

商品コード	08782011
サイズ	50mm×100mm
単位	60個/ケース

- ブリキ製のコンクリート供試体成形型枠



補助錠

商品コード	10011441
-------	----------

- 小箱：10個
- 大箱：200個



ガイド付 V カッター

★ 商品コード	08771473
---------	----------

- 一斗缶用 缶切



空缶

商品コード	商品名	サイズ
08717007	空缶	4L
08717008	空缶	18L/口内径 40mm
08717015	空缶	18L/口内径 70mm



ペール缶

商品コード	商品名	サイズ
08717012	ペール缶 (蓋無し)	20L
08717009	ペール缶用 蓋 (バンド付)	303mm



缶キャリアー

商品コード	商品名	サイズ (mm)	耐荷重
★ 08760068	一斗缶用キャリアー	W250×D265×H305	30kg
★ 08760254	二斗缶用キャリアー	W500×D265×H305	60kg

- 缶の移動、持ち運びに便利
- 折り畳み式でコンパクト収納



一斗缶用キャリアー



二斗缶用キャリアー

溝切りカッター U型【呉英製作所】

商品コード	10011639
サイズ	Φ105mm×厚み 10mm

- 目地切り用【乾式】

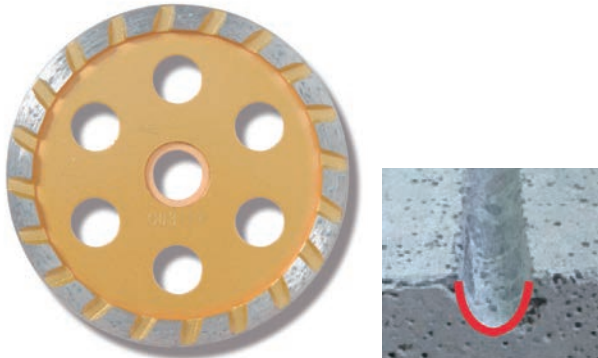

品番：2036

溝切りカッター V型【呉英製作所】

★商品コード	10011640
サイズ	Φ105mm×厚み 10mm

- 目地切り用【乾式】

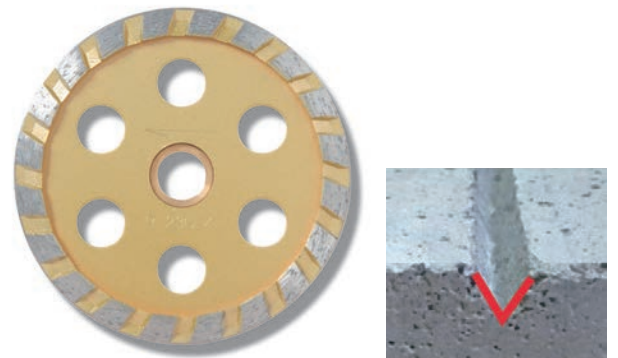

品番：2035

目地切カッター 105 U型【ツボ万】

商品コード	08710101
サイズ	Φ105mm×厚み 10mm

- 3枚/小箱
- 目地切り用【乾式】



品番：S-105×10.0 (U)×20

目地切カッター 105 V型【ツボ万】

★商品コード	08710102
サイズ	Φ105mm×厚み 10mm

- 3枚/小箱
- 目地切り用【乾式】



品番：S-105×10.0 (V)×20

タイル 2000 うすば【ツボ万】

商品コード	08737056
サイズ	Φ105mm×厚み 1.1mm

- 10枚/小箱
- 一般タイル・硬質タイル・高級化粧タイル・窯業系キッチンパネル（木材合板系は不向き）など【乾式】



品番：T2000U-105

タイル目地カッター 54【ツボ万】

商品コード	08737118
サイズ	Φ54mm×厚み 1.1mm

- タイル目地切用【乾式】



品番：TMC-54

切断砥石【レヂトン】

商品コード	08770881
サイズ	Φ100mm×厚み 2.2mm

- 10枚/小箱
- 粒度 #46
- 鉄・ステンレスなど金属鋼材の切断に対応



品番：1011000001

切断砥石【ボッシュ】

商品コード	10027108
サイズ	Φ105mm×厚み 1.0mm

- 10枚/小箱
- 粒度 #60
- 鉄・ステンレス・その他の金属切断に



品番：MCD10510VM

NEW SA ポリッシャー S 字【ツボ万】

★ 商品コード	08737021
サイズ	Φ100mm×厚み 4.5×M10 ネジ

- コンクリートの中研削用
- 標準型



品番：NSA-100S

NEW SA ポリッシャー SP【ツボ万】

商品コード	08737025
サイズ	Φ100mm×厚み 4.5×M10 ネジ

- 硬質コンクリートのスピード研削用
- スピード重視



品番：NSA-100SP

静音マクトルⅢシルバー【ツボ万】

商品コード	10037711
サイズ	Φ92mm×M10 ネジ

- 塗膜剥がし・厚膜用
- 特殊フィルターにより、耳障りなキンキン音が響きません

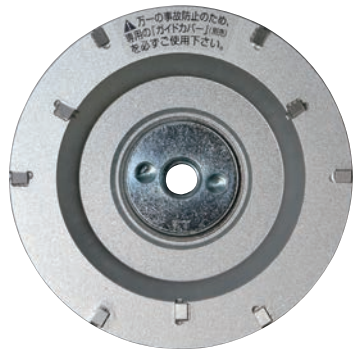

品番：MCS-9293

ぷちマクトル/SA 付き【ツボ万】

★ 商品コード	08737075
サイズ	Φ31mm×M10 ネジ

- 塗膜剥がし・狭い部分用



品番：PMC-SA31

ダストール W【ツボ万】

商品コード	適応グラインダー	品番
★ 10072980	マキタ・東芝 (100mm)	DUST-W-CMT
★ 10085259	ポッシュ (100mm)	DUST-W-CBH
★ 10074096	HIKOKI・京セラ (100mm)	DUST-W-CHR

- 適用集じんホース内径 38mm
- ディスクグラインダー用集じんカバー
- 集じん機・ホース・電動工具は別売
- 切り込み深さに合わせてカバー高さ調節可能



ダストール P2【ツボ万】

商品コード	適応グラインダー	品番
★ 08737066	マキタ・東芝・京セラ・HIKOKI (100mm)	DUST-P2

- ポリッシャ用集じん装置
- グラインダ・ホースは別売
- カバーの一部が脱着式で入隅ギリギリの研削にも対応



ガイドカバー【ツボ万】

商品コード	適応グラインダー	品番
★ 10042170	マキタ (100mm)	MGC-M
★ 10042172	HIKOKI (100mm)	MGC-H

- マクトル専用カバー



ディスクグラインダ 9533B【マキタ】

★ 商品コード	08702761
電圧	100V
重量	1.5kg
回転数	12,000min ⁻¹

《付属品》
切断砥石 36P
ロックナットレンチ 20



コーキングシールカッター MM7001.7Q-4【ファイン】

商品コード	10094570
電源	100V (50/60HZ)
重量	1.65kg
振動数	10,000 ~ 19,500min ⁻¹ (無負荷振り子振動数)

《付属品》

標準ストレートブレード 5 枚
9mm L 字形ブレード 2 枚
レンチ/砥石/プラスチックケース



コーキングシールカッター 替刃 【ファイン】

商品コード	商品名	単位
08716315	標準ストレートブレード	5枚/ケース
08716325	9mm L 字形ブレード	2枚/ケース

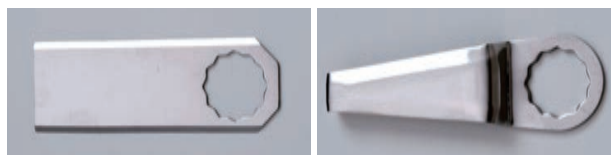

標準ストレートブレード

9mm L 字形ブレード

マルチツール GMF50-36【ボッシュ】

★ 商品コード	10034400
電源	100V (50/60HZ)
重量	1.6kg
振動数	8,000 ~ 20,000min ⁻¹

《付属品》

キャリングケース L-BOXX 136
木材×金属ブレード MAIZ32APB×1 本
ラバーパッド AVZ93G×1 個
サンディングシート×5 枚
(#80×2 枚、#120×2 枚、#240×1 枚)



カットソーブレード(ナイフ刃) MAI132SC 【ボッシュ】

商品コード	10034401
サイズ	32mm×60mm

●マルチツール用アクセサリ“スターロックマックス”



オルファ

カッター万能 L 型

商品コード 08771401



★カッター LL 型

商品コード 08771402

《付属品》替刃 2 枚



カッター 替刃 LB-50K

商品コード 08771403

単位 50枚/ケース

- 大箱：10 ケース
- 通常刃



カッター 替刃 LBB-50K 特専黒刃 大

商品コード 08771477

単位 50枚/ケース

- 大箱：10 ケース
- 切り口が目立たない切れ味重視の鋭角刃

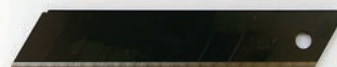

カッター 替刃 折線なし LB50K-OSN

商品コード 08771483

単位 50枚/ケース

- 大箱：10 ケース
- 折線なし刃



ラダーキング

商品コード 10017410

材質 アルミ

重量 2.2kg

- 高機能はしごアタッチメント
- 最大使用質量：100kg
- 一般的なアルミ製二連はしご（日本製）は対応可能
- ※支柱間が 280mm 以上で支柱幅が 80mm 以下であること



使用方法



セーフティーコード ツナギッコ

商品コード 08006104

- コード長さ：270mm（金具部分含まず）



リトラ胴ベルト型【藤井電工】

商品コード 10070469

品番 TB-RN-590-Y

重量 約 1195g

ベルト 50mm×1200mm

ランヤード 18mm×1400mm

- リール巻取り式



軽量フルハーネス【大華物産】

商品コード 10110786

- 墜落制止用器具適合品
- 伸縮式ダブルランヤード付/長さ：1.3m
- 最大使用質量：100kg 以下
- 適合身長：165 ～ 185cm
- 最大自由落下距離：2.3m
- 落下距離：4.1m

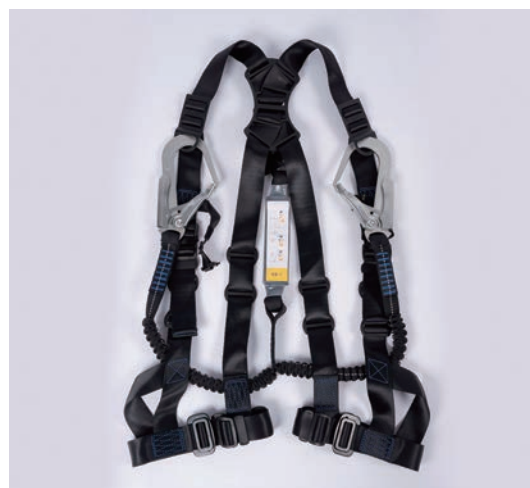

L型アルミシートアングル【タイセイ】

商品コード	商品名	サイズ (mm)
06666002	TA-30	10×30×2000 厚み 1.5
06666005	TA-40	10×40×2000 厚み 1.5

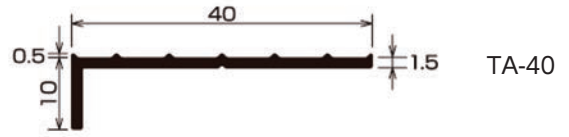
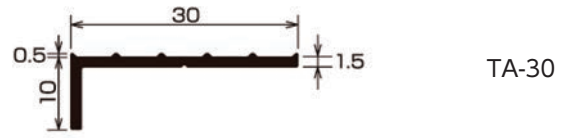

フラットアルミシートアングル【タイセイ】

商品コード	商品名	サイズ (mm)
06667001	TF-3	30×2000 厚み 2.0
06667002	TF-4	34×2000 厚み 1.5
06667925	TF-4 外ジョイント	—



L型アルミシートアングル【白水興産】

商品コード	商品名	サイズ (mm)
06451057	O-11 穴あき	10×30×2000 厚み 1.2
06451011	O-11	

- 6穴穴あき (φ5.5mm・両端50mm・380mmピッチ)



フラットアルミシートアングル【白水興産】

商品コード	商品名	サイズ (mm)
10005046	O-4B 穴あき	30×2000 厚み 2.0

- 6穴穴あき (φ5.5mm・両端50mm・380mmピッチ)



セルボ プラグビス【タイセイ】

商品コード	商品名	単位
06690105	セルボ プラグビス スチール	100本/箱
06690119	セルボ プラグビス ステンレス	

- サイズ：5mm×36mm
- 下地：ALC 可 (下穴φ5mmのみ)
- 打ち込み式



ネイルプラグ【白水興産】

商品コード	商品名	単位
06479121	ネイルプラグ ユニクロ	200本/箱
06479120	ネイルプラグ ステンレス	

- サイズ：5mm×35mm
- R.C 用
- 打ち込み式



皮スキ

商品コード	商品名	サイズ
10087133	Y型皮すき AX	60mm
10083553	Y型皮すき AX	90mm

- 小箱：10丁
- 材質：ステンレス



Y型皮すき AX 60



Y型皮すき AX 90

リムーバー

商品コード	商品名	サイズ
08718337	リムーバー UP-211	9mm×200mm
08718338	リムーバー UP-212	15mm×200mm

- 目地用ケレン



ステンレスバンド ミドルパック【タイセイ】

商品コード	10039797
サイズ	12.7mm×15m
材質	ステンレス

- 止め金具 25個付



商品コード	商品名	軸タイプ	径	全長	有効長
08709009	キング シングルドリル振動用 V	ストレート軸	4.3mm	85mm	50mm
08709012			5.0mm		
08709013		六角軸	5.0mm	120mm	70mm
★ 08709021	6.0mm				
08709007	キング シングルドリル振動用 V ロング	ストレート軸	4.0mm	120mm	70mm
★ 08709084		ローレット軸	5.0mm		
08709015			5.0mm	200mm	120mm
★ 08709023			6.0mm		
08708809	サンコー オールドドリル B	リブ付ストレート軸	4.0mm	85mm	50mm
08708811			4.3mm		
08708817			5.0mm		
★ 08708821			5.5mm	100mm	65mm
★ 08708822			6.0mm		
10036267	サンコー オールドドリル BL	リブ付ストレート軸	5.0mm	120mm	80mm
08708922			6.0mm	150mm	90mm
08708925					
08701203	ポッシュ SDS プラスビット S4L	SDS-plus 軸	4.0mm	110mm	50mm
08701314			4.3mm		
08701213			5.0mm		
08701214			5.0mm	160mm	100mm
08701204			5.5mm	110mm	50mm
08701205			5.5mm	160mm	100mm
★ 08701202			6.0mm	110mm	50mm
08701207			6.0mm	160mm	100mm
08701209			6.5mm	110mm	50mm
08701208			6.5mm	160mm	100mm

振動ドリル用



ハンマードリル用



振動ドリル UH700【ヒルティ】

★ 商品コード	08706027
電圧	100V
重量	2.6kg
回転数	1速: 0 ~ 900min ⁻¹

《付属品》

本体ケース
サイドハンドル
ツイストドリルビット HSS2-8×1
ウエス
グリス
デプスゲージ



ロータリハンマドリル DH18PG【HIKOKI】

★ 商品コード	10093671
電圧	100V
重量	1.8kg
回転数	0 ~ 1,600min ⁻¹
打撃数	0 ~ 5,400min ⁻¹

《付属品》

プラスチックケース
サイドハンドル
デプスゲージ



ハンマドリル GBH 2-21【ボッシュ】

★ 商品コード	10104867
電圧	100V
重量	2.3kg
回転数	0 ~ 2,000min ⁻¹
打撃数	0 ~ 4,800min ⁻¹

《付属品》

キャリングケース
サイドハンドル
深さゲージ



スーパードリル OJ-X1【オリエンテック】

商品コード	08700700
重量	ドリル本体 2.9kg/ポンベホルダ 1.5kg
回転数	10,000min ⁻¹

●湿式速乾型

消耗品例

商品コード	商品名	サイズ (mm)	単位
08700721	ノンワーク ビット N	Φ5	10個/ケース
★ 08700722	ノンワーク ビット N	Φ6	10個/ケース
08700723	ノンワーク ビット N	Φ6.5	10個/ケース
08700754	皿もみ専用ビット N	Φ6.5	5個/ケース
★ 08700761	ノンワークボディ N	Φ5×120 (有効 70)	1本
08700765	ノンワークボディ N	Φ5×150 (有効 100)	1本
★ 08700764	ノンワークボディ N	Φ6-8.5×120 (有効 70)	1本
08700762	ノンワークボディ N	Φ6-8.5×150 (有効 100)	1本

商品コード	商品名	単位
08700711	スーパードリル 冷却剤 800ml	12本/ケース



部材対応表
部品適合表

★ 水すまし AT-Ⅳ型【エアテックジャパン】

電源	100V
重量	ドリル 2.5kg/循環装置 3.0kg
回転数	6500min ⁻¹ /9000min ⁻¹

消耗品例

商品コード	商品名	単位
08706917	ダイヤモンドチップ 5Φ	10個/ケース
08706912	シャンク 5-5.5Φ (有効長 80mm)	1本
★ 10001906	金属ブッシュ 5-5.5Φ	1個
★ 10075009	ゴムブッシュ 4-5.5Φ	1個
08706921	循環部部品 ろ過フィルター	10枚/袋
08706904	座掘チップ 6.5Φテーパ付回転ドリル用	1個
★ 10020979	ドリル部品 小径用注水ボディ	1個
★ 08706922	循環部部品 バキュームポンプモーター	1個



製品紹介

※レンタルはお問い合わせください

防毒マスク【興研】

商品コード	商品名
08780031	興研 防毒マスク R-5-08 型 (サカキ式)
08780032	興研 吸収缶 KGC-1 型 M (有機ガス用)

防毒マスク ※吸収缶別売



●フィットチェッカー内蔵



製品案内



製品カタログ

吸収缶 KGC-1 型 M



●除毒能力 200 分以上

防塵・防毒マスク【重松】

商品コード	商品名
10042916	重松 防塵・防毒マスク TW01SC BK (ブラック) M サイズ
10042835	重松 吸収缶 T/OV (有機ガス用) 01131
10101959	重松 TW 用フィルタ RL1 X1 11084

防塵・防毒マスク TW01SC



- 取替え式防じんマスク/直結式小型防毒マスク
- ひとつの面体で【防塵・防毒】両方対応
※用途に対応したフィルタ又は
吸収缶と組み合わせて使用 (国家検定合格)
- フィットチェッカー 一体型
- 面体質量 90g 以下の軽量タイプ



製品カタログ

吸収缶 T/OV (有機ガス用・標準型)



●破過時間 250 分

フィルタ X1 (防じんマスク用ろ過材)



●防じん機能区分：RL1

シントーファミリー リムーバー Z

商品コード	09070025
容量	420ml

- 12本/ケース
- 屋内外の金属、木部、コンクリート面に塗られた塗料のはがし剤
- 機械類の油污れや接着剤の除去にも



ハクリパワー SD300

商品コード	容量
09070131	4kg
09070132	20kg

- 水洗い不要の中性厚膜塗料はく離剤
- 低臭気タイプ・中粘度



※無機質系は、はく離できません

ウォーターバキューム

商品コード	08792902
サイズ	285mm×200mm×50mm

- 水の拭き取りに最適



リストンスナイター

商品コード	10030043
サイズ	80mm×32mm×18mm

- タイル用研磨剤（既存タイル・石材用）



カタログ

ポルトランドセメント

商品コード	09100036
容量	25kg



川砂

商品コード	09100501
容量	25kg

●土嚢袋入



珪砂

商品コード	サイズ	容量
09100694	4号	25kg
09100695	5号	
09100696	6号	
09100697	7号	

※号数の数値が大きくなるほど粒径は細かくなります



ALC リペア【陽光】

商品コード	10099062
容量	10kg

●ALC 補修材



コンパネ板

商品コード	08775005
サイズ	900mm×1800mm 厚み：12mm

●JAS 品



ラワンベニヤ板

商品コード	08783264
サイズ	910mm×1820mm 厚み：2.5mm

●耐水性：T2



サンドペーパー

商品コード	商品名
08791345	サンドペーパー (布) #60
08791762	サンドペーパー (布) #80

- 50枚/箱
- サイズ：228mm×280mm

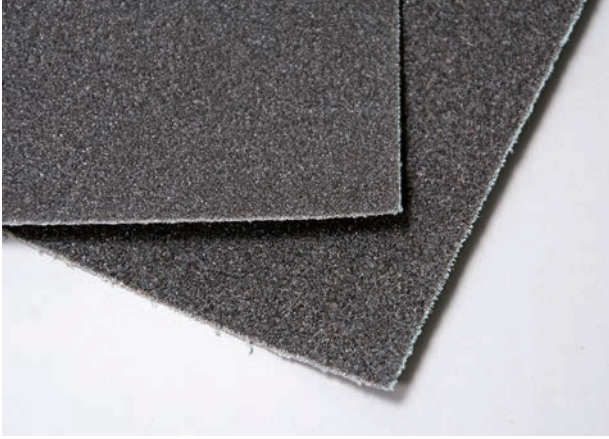

耐水ペーパー

商品コード	品番	粒度	単位
★ 08790275	WTCC-S P 180	#180	100枚/箱
★ 08790091	WTCC-S P 240	#240	

- サイズ：230mm×280mm

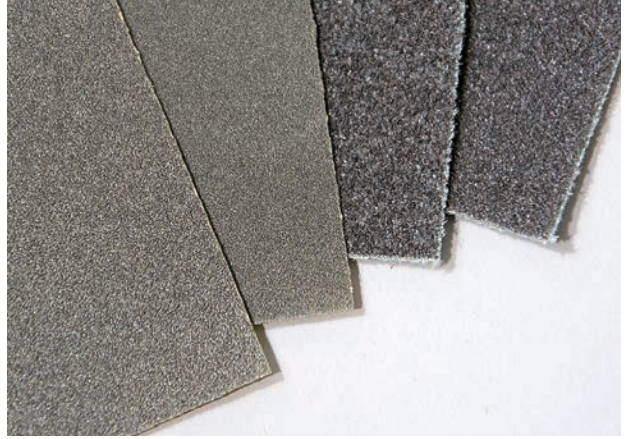

ディスクペーパー

商品コード	商品名
08770803	ディスクペーパー #16

- (小箱) 10枚 (大箱) 200枚
- 粒度：#16
- サイズ：直径 100mm

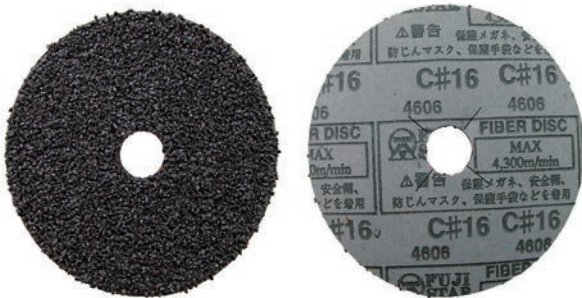

スコッチブライト

商品コード	商品名
08780008	スコッチブライト #7447

- 20枚/箱
- 仕上がり：#320相当
- サイズ：150mm×230mm
- 色：赤茶



ワイヤーブラシ (3行)

商品コード	08720263
-------	----------

- サイズ：全長 270mm
- 鉄材=磨き・サビ落としなど



ディスポーザブル シリンジ

商品コード	08791501
容量	50ml

●針は別売



ディスポーザブル シリンジ用針 NO.18

商品コード	08791502
-------	----------



ペイントスケール SL-20K(ステンレス皿付)

商品コード	08791494
秤量	20kg/最小表示:10g
計量皿	230mm×190mm
外形	W244mm×D232mm×H137mm

●単1形乾電池6個(別売)または、
ACアダプタ AX-TB294 (別売)



ドラムコード NNP-E34【日動工業】

商品コード	10120715
重量	7.4kg

- コード: 30m
- 電線種: VCT2.0mm²×3芯(アース付)
- コンセント数: 4個
- 入力プラグ: ポッキンプラグ
- 標準型ドラム(屋内型)



ポスカ水性(極太)

商品コード	品番	色
★ 10059733	ポスカ極太 PC-17K. 1	白
★ 10035204	ポスカ極太 PC-17K. 2	黄
10035205	ポスカ極太 PC-17K. 6	緑
★ 10041244	ポスカ極太 PC-17K. 8	水色
★ 10041243	ポスカ極太 PC-17K.13	桃
10031277	ポスカ極太 PC-17K.15	赤
★ 10035206	ポスカ極太 PC-17K.24	黒
10031278	ポスカ極太 PC-17K.33	青

●5本/ケース



★ メーカー直送品

【50音】

ア	あげぞうくん	84	カボチャ玉打診棒	65
	アタッチメント 建研式用	66	カモ井テープ 3303EV	16
	網戸保管袋	84	カモ井テープ 3303HG	16
	アンダースプレーセット【アサヒボンド】	50	カモ井テープ 3303K (弱粘)	16
ウ	ウーローラー B	56	カモ井テープ 3303NEO	16
	ウエス	80	カモ井テープ G-91RE	17
	ウエス (タオル) YTW-0120	80	カモ井テープ GS-21	17
	ウォーターバキューム	102	カモ井テープ SB229P	17
	うめニス刷毛 筋違 白毛	61	カモ井テープ SB246	18
	ウレタンクン 短毛	56	カモ井テープ SB246S	18
エ	エアーキャップ (プチプチ) D-37	74	カモ井テープカブキ S	18
	エアコンドレンホース【バクマ工業】	85	カモ井テープ ルパン	78
	エアコンパテ【バクマ工業】	85	カモ井テープ ルパンクーペ	78
	エアコンビニールテープ【因幡電工】	85	カモ井テープ ルパンクーペ L (太芯)	78
	エアコン仮置き台	84	カモ井テープ ルパンフォース	78
	エアコン室外機カバー	85	カラーコーン	83
	エアコン粘着テープ【因幡電工】	85	空缶	89
	エアコン非粘着テープ【因幡電工】	85	ガラ袋	81
	エアプロ 1 (ストレートタイプ)	87	カルマゼ	14
	エアプロ 2 (コーナータイプ)	87	カルマゼ 専用樹脂製羽根 (4L用パドル)	14
	エース棒台形	12	カルマゼ 専用樹脂製羽根 (6L用パドル)	14
	エサ角	12	皮スキ	97
	柄付ゴムベラ 赤 (大)	35	川砂	103
	塩ビ養生シート (黒)	72	ガン マグナム 60S	6
オ	オールワンローラー	54	缶キャリア	89
	オペセル付きグレー	12	ク クイックメンダー【コニシ】	66
	オペセル付き黒	12	クーラー用ウレタンマット	34
	オルタッククシゴテ【田島ルーフィング】	35	クツつかーず II	88
	オルタック レーキセット【田島ルーフィング】	35	クラフトテープ	13
カ	カートリッジガン YCG-2300HC	6	軍手	82
	カートノズル用ジョイント	8	ケ 硅砂	103
	カートノズル用曲がりジョイント	8	軽量フルハーネス【大華物産】	95
	ガイドカバー【ツボ万】	92	結束紐	74
	ガイド付 V カッター	88	ケミカルポンプ KC-8 (1液用)	43
	カクハン機 UT1305【マキタ】	38	検査用マスキングテープ (文字入)	21
	ガストーチバーナー パワートーチ HD2500	39	コ 高圧注入ポンプ 高圧ホース NO.54	42
	カッター LL 型	94	高圧注入ポンプ 専用ノズル N-1 (ガン先ノズル)	42
	カッター 替刃 LB-50K	94	高圧注入ポンプ 注入タンク NO.32 ~ 34	42
	カッター 替刃 LBB-50K 特専黒刃 大	94	硬質バッカーグレー	12
	カッター 替刃 折線なし LB50K-OSN	94	硬質バッカー黒	12
	カッターガイド	13	コーキングガンらくらく 450B	4
	カッター万能 L 型	94	コーキングガンらくらく 550B	4
	カットソーブレード (ナイフ刃) MAII32SC【ボッシュ】	93	コーキングガンらくらく 60MB	3
	カプセル ASV40 (背割)	87	コーキングガンらくらく 650B	4

コーキングガンらくらく 65M	3	振動ドリル UH700【ヒルティ】	99
コーキングガンらくらく 65S	3	シントーファミリー リムーバー Z	102
コーキングガンらくらく 700B	5	ス スーパードリル OJ-X1【オリエンテック】	100
コーキングガンらくらく 750	5	スーパーベビーミックス SBM-150E1	38
コーキングガンらくらく 900	5	スクイズ プレート D-52S【アサヒボンド】	49
コーキングガンらくらく LB	2	スコッチブライト	104
コーキングガンらくらく MB	2	すずめニス刷毛 筋違 白毛	61
コーキングガンらくらく SB	2	ステッチャー ローラー 鉄	37
コーキングシールカッター MM7001.7Q-4【ファイン】	93	ステンレスバンド ミドルパック【タイセイ】	97
コーキングシールカッター 替刃【ファイン】	93	ステンレスピン	46
コーキングスコップ	13	ステンレスペーパー N II【田島ルーフィング】	32
コーキングヘラ 304	9	ステンレスベント N【シーカ・ジャパン】	32
ゴミ袋 (ロス袋) 緑	81	ステンレスベントロン SVS-18【ロンシール工業】	33
ゴムローラー A・B 継柄	37	ステンレス脱気筒 DT-360	32
ゴムローラー青 5号	37	ステンレス脱気筒 DT-500	32
コロナマスクー ミニタイプ	70	ステンレス脱気筒 N	32
コロ玉打診棒 ロング	65	ストレーナー	30,31
コンパネ板	103	ストレーナーキャップ 中継用分離型	29
サ サーモンオレンジ	57	ストレーナー横型	29
サクラNo. 395N【日東電工】	76	ストレーナー縦型	29
下げ缶 (外缶)	52	スプリンググレーテーパーカット	11
砂骨材ローラー	56	スプリングラバーナラシ灰	11
サミットモールド	88	スプリングラバーナラシブルー	11
侍 脱気筒 一般用 角型	32	スプリングラバーナラシ白	11
侍改修ドレン (塩ビ製)【山装】	27	すべらーず	71
サンドペーパー	104	スモール ローラー B 替筒	54
シ シール養生中テープ	21	セ 静音マクトルⅢシルバー【ツボ万】	91
自動車カバー	84	セーフティーコード ツナギッコ	95
ジャンボカートノズル	7	切断砥石【ボッシュ】	91
ジャンボカートノズル用フロントキャップ	8	切断砥石【レヂトン】	91
ジャンボカート曲りノズル	7	セルボプラグビス【タイセイ】	96
充電式カクハン機【マキタ】	38	ソ ソレーユ	57
純綿厚地シート 布	73	タ 耐水ペーパー	104
消防マーク A 消火栓専用マーク	86	耐切創手袋	82
消防マーク J 放水口専用マーク	86	タイル 2000 うすば【ツボ万】	90
ショットプラグ 10mm	43	タイル目地カッター 54【ツボ万】	90
ショットプラグ 8mm	43	竹棒 (大)	9
白鳩 薄口刷毛	61	ダストール W【ツボ万】	92
シリンダー セット【コニシ】	49	ダストール P2【ツボ万】	92
シルクラバーグリーン	11	ダストクリーナー【アサヒボンド】	47
シルクラバー灰	11	ダモ 改修用鉛ドレンタテ型	26
シルクラバー白	11	ダモ 改修用鉛ドレンヨコ型	26
シルクラバーブルー	11	ダモ 脱気フィルター	33
シルクラバー黒	11	ダモ 脱気筒 一般用 丸型	32

ダモ 脱気筒 塩ビシート用 丸型	33	トラテープ	83
ダモ 脱気筒エー	32	ドラムコード NNP-E34 【日動工業】	105
ダモ改修ストレーナ タテ型 【山装】	28	トラロープ	83
ダモ改修ストレーナ ヨコ型 【山装】	28	トリアック ST型 野口セット【ライスター・テクノロジーズ】	37
ダモ FRP ドレン横型	31	ドレンキャップ 横型 【吉翔】	28
ダモ FRP ドレン縦型	31	ドレンキャップ 縦型 【吉翔】	28
ダモ立上り脱気盤	33	トンボ	34
単管カバー 黄色	87	ナ ナラシゴム黄色	10
単管カバートラパイプ 黒×黄	87	ナラシゴム緑	10
チ 中空ヒモ (サラヒモ)	47	ナラシバッカーオレンジ HG-10	10
中空丸棒	12	ナラシバッカーグリーン	10
注入 ウエスパッキン	47	ナラシバッカー灰	10
注入ガン KG-330I	44	ナラシバッカー青	10
注入ガン KS 注入ノズル 6100	45	ナラシバッカー青 C-1202	10
注入ガン KS-200	44	ナラシバッカー白	10
注入ガン KS-200 平パッキン	44	ニ ニチバンテープ 2541	20
注入ガン KS-200 ユニオンセット	44	ニッター布テープ 【日東電工】	77
注入ガン KS-200 腕パッキン	44	ヌ 布テープ 6800 桃 【カモ井加工紙】	77
注入ガン YG-250 【山本製作所】	44	布ポリマスカー	70
注入ガン ノズル N-142 (高圧チャックノズル)	45	ネ ネイルプラグ【白水興産】	96
注入ガン ノズル N-142 (H) チャックノズル頭部	45	ノ ノンスリップマスカー	70
注入ガン ノズル N-582	45	ハ パイオランテープ Y09 【ダイヤテックス】	76
注入ガン プラスチックノズル	45	ハイパートーチバーナー ステム 300mm セット	39
注入ガン マガリノズル N-120M	45	はくりシール	48
注入ガン ロングノズル (真鍮)	45	はくりパワー SD300	102
注入ピン N-60	43	はくりプライマー	48
注入プラグ NS-10-75	43	バチベラ 101	9
テ ディスク ペーパー	104	バチベラ 102	9
ディスクグラインダ 9533B 【マキタ】	92	バチベラ 103	9
ディスポーザブル シリンジ	105	バチベラ 104	9
ディスポーザブル シリンジ用針 NO.18	105	バチベラ 105	9
テーププライマー 【アサヒボンド工業】	21	バチベラ 106	9
テクノテスター RJ-2 (20000N)	66	バッカーグレー	12
手摺養生 塩ビシート (黒)	75	バッカー特黒	12
手すり養生用粘着テープ トップガード【カモイ】	75	ハリーデジタル	64
手すりをガード (SPV-A-6050) 【日東電工】	75	ハリーペン	64
電動式高圧注入ポンプ N-1000	42	パルハンマー (小)	65
ト トーチメイトボンベ 190	39	ハンドスモーカー スムースエポ	50
特殊形状バッカー三角	12	万能目地刷毛 平 白毛 【カナヤ】	60
ドクターハンマー	65	ハンマードリル GBH 2-21 【ポッシュ】	99
徳用目地刷毛 豚毛 平 白毛	62	ヒ ピーチ外装用	55
塗装下地コーク ノンブリード クリア 【コニシ】	47	飛散防止ネット	74
塗装用短柄ラスター防水用	62	ピットもん 大小セット	67
土嚢 (ドノウ) 袋	81	避難ステッカー	86

ビニール 手袋(エンゼル ポリエチングローブ No.401)	82	丸棒半円	12
ひよこ刷毛 筋違 白毛	61	ミキスタ 229 Φ用 4L パドル	15
ひよこ目地刷毛 平 白毛	60	ミキスタ 229 Φ用 6L パドル	15
平板転圧ローラー 【田島ルーフィング】	36	ミキスタ 229 Φ用 フープ	15
平刷毛 最高目地 無地 N 白毛	60	ミキスタ強力型フープ付	15
フ 豚毛金巻刷毛 平 白毛	62	ミキスタ軽量型フープ付	15
ぶちマクトル/ SA 付き 【ツボ万】	91	水すまし AT- IV型 【エアテックジャパン】	100
不燃タイト	12	水抜きパイプ L型	23
プラスチック盛板 左官型 L	88	水抜きパイプ T型	22
プラダン	73	水抜きパイプ	23
フラットアルミシートアングル 【タイセイ】	96	溝切りカッター U型 【呉英製作所】	90
フラットアルミシートアングル 【白水興産】	96	溝切りカッター V型 【呉英製作所】	90
フラットカッター	88	みなとローラー	54
フロントキャップ内外ネジ	8	ミニローラー MICRO EIGHT	55
フレコンバック KS-1501	81	ミニローラーかもめ 中毛	55
ハ ペイントエース No.720A 【日東電工】	20	ム 無泡ローラー	55
ペイントスケール SL-20K (ステンレス皿付)	105	メ 目地切カッター 105 U型 【ツボ万】	90
パール缶	89	目地切カッター 105 V型 【ツボ万】	90
ベビーミックスパドルセット	38	メジャスターウッド	13
ペンギンテープ 4501 【サンスター技研】	20	メリヤスウエス W0120	80
ホ 防災シート	74	メルトーチバーナー	39
防塵・防毒マスク 【重松】	101	モ モルトフィルター MF-13	12
防水目地刷毛 平 白毛	60	ユ 誘導加熱器 EM-6 【アーキヤマデ】	40
防毒マスク 【興研】	101	ヨ 養生 徳用シート ガラ	73
保護(防塵)メガネ No.111 替レンズ	82	養生布テープNo.140A みどり NP 【寺岡製作所】	77
保護(防塵)メガネ No.111 (アセチロイド)	82	養生ハットシート (エンボスシート OS) 片面	73
補助錠	88	養生フィルム	71
ポスカ水性(極太)	105	ラ らくらくカートリッジ(内容器)	52
ポリエチテープ K-10 【ダイヤテックス】	13	ラスター刷毛 #356N	62
ポリエチレン小丸棒	13	ラダーキング	95
ポリベラ グレー	35	ラム	57
ポリベラ グレーオレンジ	35	ラワンベニヤ 板	103
ポリベラ 白	35	リ リストンスナイター	102
ポリ缶(ポリ下げ缶)	52	リトラ胴ベルト型 【藤井電工】	95
ポリ床シート 黒	72	リムーバー	97
ポルトランドセメント	103	両面テープ778 青「かりどめクン」	76
ボンパラゴン	57	レ レギュラーコーキングガン HC-RC2022	6
マ マーキンファイブ	67	レクセルクリア	34
まいど亀ボール	67	ロ ロータリハンマドリル DH18PG 【HIKOKI】	99
まいど亀ボール用 高圧ポンプ	67	ローラーバケット SX	53
曲がりノズル(1液) 【サンスター】	7	ローラーバケット SX セット	53
マックゲイジ	64	ローラーハンドル	56
マルチツール GMF50-36 【ボッシュ】	93	ローラー継柄	56
丸棒	12	ロスコップ	13

	ロングノズル (1液) 【サンスター】	7
ワ	ワイヤーブラシ (3行)	104
	ワンタッチクロス	34

【アルファベット順】

A	ALC リペア 【 陽光】	103
C	CP アンカーピン E 【コニシ】	46
	CP アンカーピン打込棒 【コニシ】	46
D	DS スプレー 【サンスター技研】	21
E	ECS バッカー	12
F	FP 曲りノズル	7
	FRP キャタピラスモール替筒	36
	FRP ローラーアルミネジ	36
	FRP 用スポイト	36
	FRP ドレン	30
K	KS プラスチックノズル	7
L	L型アルミシートアングル 【タイセイ】	96
	L型アルミシートアングル 【白水興産】	96
	LON UD BOX III 【ロンシール工業】	40
M	MICRO EIGHT	54
O	OF カバー	31
	OF 目皿ストレーナ	31
P	P- カットテープ #4140 【寺岡製作所】	76
S	SA ポリッシャー S字 【ツボ万】	91
	SA ポリッシャー SP 【ツボ万】	91
U	U カット ONE	48
V	VT ドレン 【田島ルーフィング】	27
	VT ヒーター 【田島ルーフィング】	40
	VT ベーパス 【田島ルーフィング】	33

【数字】

3	3M スコッチテープ 79H	19
	3M スコッチテープ 79S	19
	3M スコッチテープ 80N	19
	3M スコッチテープ 80S	19
	3M スコッチテープ 99BB	20

事業所一覧

支店・営業所

本社

〒176-0012 東京都練馬区豊玉北 2-16-14
TEL：03-3994-5601 FAX：03-3994-1091

東京支店

〒176-0012 東京都練馬区豊玉北 2-16-14
TEL：03-3994-5602 FAX：03-3994-1091

南関東支店

〒231-0048 神奈川県横浜市中区蓬莱町 2-4-1
関内トーセイビルⅢ 6F
TEL：045-315-2159 FAX：045-315-2459

東関東支店

〒279-0025 千葉県浦安市鉄鋼通り 3-5-3
TEL：047-381-1601 FAX：047-381-1610

北関東支店

〒335-0033 埼玉県戸田市笹目北町 12-1
TEL：048-449-8822 FAX：048-449-8823

西関東支店

〒183-0035 東京都府中市四谷 5-7-1
TEL：042-354-6622 FAX：042-354-8899

東海支店

〒462-0011 愛知県名古屋市北区五反田町 64
TEL：052-902-2280 FAX：050-3730-8653

静岡営業所

〒421-0121 静岡県静岡市駿河区広野 1-19-21
TEL：054-268-5100 FAX：054-268-5101

浜松営業所

〒431-3123 静岡県浜松市中央区有玉西町 2415-9-102
TEL：053-474-8484 FAX：053-482-7622

群馬営業所

〒372-0801 群馬県伊勢崎市宮子町 3634-3
TEL：0270-61-6391 FAX：0270-61-6392

産業廃棄物の収集運搬

産廃事業課

〒335-0034 埼玉県戸田市笹目 7-10-22
東京第二物流センター内
TEL：048-449-8840 FAX：048-422-8822

物流センター

東京物流センター

〒335-0033 埼玉県戸田市笹目北町 12-14
TEL：048-458-3383 FAX：048-449-8841

神奈川物流センター

〒224-0043 神奈川県横浜市都筑区折本町 410
TEL：045-475-5519 FAX：045-475-4211

湾岸物流センター

〒279-0025 千葉県浦安市鉄鋼通り 3-5-3
TEL：047-381-1650 FAX：047-381-1655

多摩物流センター

〒183-0035 東京都府中市四谷 5-7-1
TEL：042-354-6401 FAX：042-354-8012

< 道具工具カタログ 8 >

電子カタログ：

<https://www.noguchi-kousan.co.jp/products.html>

このカタログに関するお問い合わせ：

info@noguchi-kousan.co.jp

※ご注文・商品のお問い合わせは表紙の各支店・営業所へ
お願い致します。

◆本カタログに掲載された商品のデザイン、規格、仕様は
予告なく変更する場合があります。

◆本カタログの無断転載、複製を禁止します。

noguchi



<https://www.noguchi-kousan.co.jp/>



2024年発行

